

Jernbanenyheder fra BL

Offentliggøres på **Banesiden, Nyheder, Jernbanenyheder af BL**
Sendt søndag 1. marts 2020 til <http://john-nissen.dk/banesiden/>

I denne indholdsfortegnelse er anført alle kapitler og de fleste overskrifter. Der er ud for overskrifterne angivet på hvilken side, kapitlet begynder. Ved at læse sidetallet på næste kapitel kan der dannes et indtryk af kapitlets omfang. Står der intet under et kapitel, bringes der intet. Rækkefølgen er kronologisk i hvert kapitel og dækker hovedsagelig perioden i **uge 9**

mandag 24. februar 2020 – søndag 1. marts 2020

1 **INDHOLDSFORTEGNELSE**

DEN DAGLIGE DRIFT (VEST)

4 **DEN DAGLIGE DRIFT (ØST)**

Dagens Køge-godstog

PRIVATBANERNE OG ANDRE OPERATØRER

4 **KØREPLANER**

Tog RA 5504 fra Thisted mod Struer, planlagt ankomst til Struer kl. 07:57, holder i øjeblikket
Tog RA 5504 mellem Thisted og Bedsted Thy, afgang kl. 06:28, er aflyst
Tog RA 5509 mellem Bedsted Thy og Thisted, afgang kl. 07:04, er aflyst
Tog RA 5504 mellem Thisted og Bedsted Thy, afgang kl. 06:28, er aflyst
Tog RA 5504 mellem Hurup Thy og Struer, planlagt ankomst til Struer kl. 07:57, er i øjeblikket
Tog RA 5509 mellem Bedsted Thy og Thisted, afgang kl. 07:11, er aflyst
Rettelse: Tog 5509 mellem Bedsted Thy og Thisted med afgang kl. 07:11
Tog RA 5508 mellem Thisted og Struer, afgang kl. 07:53, er aflyst
Tog RA 5513 mellem Bedsted Thy og Thisted, planlagt ankomst til Thisted kl. 08:26
Tog RA 5520 mellem Thisted og Struer, afgang kl. 08:37, er aflyst
Tog RA 5523 mellem Struer og Thisted, afgang kl. 10:05, er aflyst
Tog RA 5528 mellem Thisted og Struer, afgang kl. 11:32, er aflyst
Tog RA 95547 mellem Snedsted og Thisted, afgang kl. 16:08, er aflyst
Tog RA 95548 mellem Snedsted og Struer, planlagt ankomst til Struer kl. 17:43, er i øjeblikket
Tog RA 95559 mellem Struer og Thisted, planlagt ankomst til Thisted kl. 19:21, er i øjeblikket
Tog 95571 mellem Snedsted og Thisted, planlagt ankomst til Thisted kl. 21:24, er i øjeblikket
Tog RA 95571 mellem Snedsted og Thisted, afgang kl. 21:10, er aflyst
Tog RA 5572 mellem Thisted og Snedsted, afgang kl. 21:30, er aflyst
Tog 5572 mellem Snedsted og Struer, planlagt ankomst til Struer kl. 22:52, er i øjeblikket
Tog RA 5208 mellem Struer og Skjern, planlagt ankomst til Skjern kl. 07:34, er i øjeblikket
Tog RA 5207 mellem Skjern og Struer, planlagt ankomst til Struer kl. 07:34, er i øjeblikket
Tog RA 5118 mellem Skjern og Esbjerg, planlagt ankomst til Esbjerg kl. 08:37, er i øjeblikket
Tog RA 5520 mellem Thisted og Struer, afgang kl. 08:37, er aflyst
Tog RA 5513 mellem Snedsted og Thisted, afgang kl. 08:12, er aflyst
Tog RA 5530 mellem Thisted og Struer, planlagt ankomst til Struer kl. 14:52, er i øjeblikket
Tog RA 95535 mellem Struer og Sjørring, planlagt ankomst til Sjørring kl. 14:19, er i øjeblikket
Tog RA 95536 mellem Sjørring og Struer, planlagt ankomst til Struer kl. 15:52, er i øjeblikket
Arriva kører i øjeblikket med forsinkelser på ca. 15 minutter på strækningen
Tog RA 5502 mellem Thisted og Struer, planlagt ankomst til Struer kl. 07:09, er i øjeblikket
Tog RA 5019 mellem Esbjerg og Tønder, afgang kl. 06:31, er aflyst
Rettelse: Tog RA 5019 mellem Ribe og Tønder med afgang kl. 07:04 kører planmæssigt
Tog RA 5012 mellem Ribe og Esbjerg, afgang kl. 07:14, er aflyst
Arriva kører i øjeblikket med forsinkelser på ca. 10-15 minutter på strækningen
Tog 5513 mellem Snedsted og Thisted, afgang kl. 08:12 og tog 5520
Tog RA 5513 mellem Snedsted og Thisted, afgang kl. 08:12, er aflyst
Tog RA 5520 mellem Thisted og Snedsted, afgang kl. 08:37, er aflyst
Tog RA 5520 mellem Snedsted og Struer, planlagt ankomst til Struer kl. 09:52, er i øjeblikket

Tog RA 5435 mellem Aarhus H og Struer, planlagt ankomst til Struer kl. 11:53, er i øjeblikket Arriva kører i øjeblikket med forsinkelser på strækningen mellem Thisted og Struer
Tog RA 5572 mellem Thisted og Struer, planlagt ankomst til Sjørring kl. 21:36, er i øjeblikket Arriva kører i øjeblikket med forsinkelser på strækningen mellem Thisted og Struer
Tog RA 5505 mellem Snedsted og Thisted, afgang kl. 06:06, er aflyst
Tog RA 5504 mellem Thisted og Snedsted, afgang kl. 06:28, er aflyst
Tog RA 5508 mellem Thisted og Snedsted, afgang kl. 07:53, er aflyst
Tog RA 95523 mellem Snedsted og Thisted, afgang kl. 11:09, er aflyst
Tog 95528 mellem Thisted og Snedsted, afgang kl.11:31, er aflyst
Tog RA 5310 mellem Skjern og Herning, planlagt ankomst til Herning kl. 06:46, er i øjeblikket Arriva kører med forsinkelser på strækningen mellem Thisted og Struer
Tog RA 5017 mellem Esbjerg og Ribe, planlagt ankomst til Ribe kl. 07:49, er i øjeblikket
Tog RA 5154 mellem Skjern og Esbjerg, afgang kl. 13:38, er aflyst
Tog RA 5358 mellem Skjern og Aarhus H, planlagt ankomst til Aarhus H kl. 16:10
To RA 5153 mellem Esbjerg og Varde, afgang kl. 14:38, er aflyst
Tog RA 5168 mellem Varde og Esbjerg, afgang kl. 16:41, er aflyst
Tog RA 160143 mellem Varde og Nr. Nebel, afgang kl. 14:59, er aflyst
Tog RA 160144 mellem Nr. Nebel og Varde, afgang kl. 15:52, er aflyst
Tog RA 5358 mellem Herning og Aarhus, kører rettidig fra Herning station kl. 14:54
Tog 160143 mellem Varde og Nr. Nebel, afgang kl. 14:59, er aflyst
Tog 160144 mellem Nr. Nebel og Varde, afgang kl. 15:52, er aflyst
Tog RA 5362 mellem Herning og Aarhus H, planlagt ankomst til Aarhus H kl. 16:40
Tog RA 5362 mellem Skanderborg og Aarhus H, afgang kl. 16:21, er aflyst
Tog RA 5390 mellem Herning og Aarhus H, afgang kl. 21:11, er aflyst
Rettelse: Tog RA 5391 mellem Herning og Aarhus H med afgang kl. 21:11 er ikke aflyst
Tog RA 5290 mellem Struer og Skjern, afgang kl. 22:21, er aflyst
Tog RA 5291 mellem Skjern og Struer, afgang kl. 23:40, er aflyst
Tog RA 5571 mellem Snedsted og Thisted, afgang kl. 21:10, er aflyst
Tog RA 5572 mellem Thisted og Snedsted, afgang kl. 21:30, er aflyst
Opdatering: Tog RA 5571 mellem Snedsted og Thisted er aflyst
Opdatering: Tog RA 5572 mellem Thisted og Snedsted er aflyst
Tog RA 5489 mellem Viborg og Struer, planlagt ankomst til Struer kl. 22:53, er i øjeblikket
Tog RA 95551 mellem Struer og Thisted, afgang kl. 17:03, er aflyst
Opdatering: Tog RA 95551 mellem Struer og Thisted er aflyst
Tog RA 5546 mellem Thisted og Struer, afgang kl. 18:31, er aflyst
Tog RA 95567 mellem Struer og Thisted, afgang kl. 21:03, er aflyst
Tog RA 5562 mellem Thisted og Struer, afgang kl. 22:31, er aflyst
Rettelse: Tog RA 95551 mellem Struer og Thisted med afgang kl. 17:03 er aflyst
Lørdag d. 29-02-2020 til søndag d. 01-03-2020 sporarbejde mellem Thisted og Struer
Tog RA 5421 mellem Aarhus H og Struer, planlagt ankomst til Struer kl. 09:57, er i øjeblikket
Tog RA 95561 mellem Snedsted og Thisted, planlagt ankomst til Thisted kl. 20:22
Tog 5556 mellem Sjørring og Struer, planlagt ankomst til Struer kl. 21:50, er i øjeblikket

TRÆKKRAFT

GODSVOGNE

PERSONVOGNE

TOGSÆT

S-TOG

METRO

FÆRGER

VETERANMATERIEL OSV.

12 SPECIALKØRETØJER

Arbejds køretøjer i Næ og Ro
Flot MTW 100 i Ro

SKROTBUNKEN

13 FASTE ANLÆG

TIB-S 34. Struer-Thisted
Elektrificering på Sydbanen
34. Struer-Snedsted
34. Snedsted-Thisted
34. Thisted-Snedsted
Nye grønne værksteder
Kommuneplantillæg nr. 18
Lokalplan 105. For et erhvervsområde til DSB-værksted ved Mogenstrup

UDLAND

DIVERSE



29 BILAG

Fortegnelse over forkortelser, Overkørsler, Færdselstavler
Vehicle Keeper Marking Register – VKM, Togekspeditionssteder
Stednavneforkortelser i Jylland, omkring Struer, på Fyn
Stednavneforkortelser på Sjælland, Lolland-Falster, omkring København, omkring Næstved

Jernbanenyheder

Overrubrikker sat med Arial 12 pkt.
Underrubrikker sat med Arial 10 pkt.
Brødtekst sat med Arial 10 pkt.
Figurtekster sat med Arial 9 pkt.
Fodnoter sat med Arial 9 pkt.
Tekstbehandling Corel® WordPerfect® 8 konverteret til Adobe® Acrobat® Reader® DC
Må citeres med tydelig kildeangivelse

Søgemuligheder i Adobe Acrobat Reader DC

For let at kunne finde og læse en tekst **brug** søgemaskinen  eller **Søg efter** ved at taste Ctrl+F. I feltet **Find** indtastes de(t) ønskede ord, der søges efter. Klik på **Næste** for til at blive ledt dertil. Ikke altid kan søgefunktionen finde overskriften, idet den kan være ændret lidt. Der kan også vælges avanceret søgning Shift+Ctrl+F **Søg**, hvor søgekriterierne kan justeres. Åbn et pdf-dokument for at få en visning af lige sider til venstre og ulige til højre:
Vis, Vis/skjul M, Navigationsruder M, fjern f foran ⁰ Bogmærker, F4 eller klik på N i det grå, venstre panel.
Vis, Vis/skjul M, fjern f foran Fanen Værktøjslinjer Shift+F4 eller klik på M i det grå, højre panel.
Vis, Sidevisning M, sæt f ved Vis forside i tosidevisning. I Værktøjslinjer F8 klik på . Blad til side 2-3.
Kontroller opdatering med **Hjælp, Søg efter opdateringer ...** eller lad det ske automatisk under **Rediger indstillinger ..., Indstillinger, Opdateringsprogram** eller med genvejstasterne Ctrl+K.

DEN DAGLIGE DRIFT (VEST)

DEN DAGLIGE DRIFT (ØST)

TI 25/2 2020

Dagens Køge-godstog

Da jeg cirka 10:55 var ude i haven, kunne jeg høre en MY i tomgang nede ved **Næ** station. Jeg kom i tanke om, at det jo var **tirsdag**, og hvis jeg hurtigt sprang på cyklen, burde jeg lige kunne nå at se, hvor mange vogne der var med i KG 8039 til **Kj**. Da jeg cyklede op på stibroen, kunne jeg se, der var grønt lys i spor 6 for godstoget, MY 1158 fik omdrejninger og rykkede måske en halv meter frem, mere skete der ikke. Efter nogen tid blev signalet taget tilbage.

Kort efter ankom MY 1153 med en stribe (der bør have været 16) tomme Samms-vogne fra **Vo** i spor 3 som KB 6011 (Vo-Rg), og de to tog byttede lokomotiv.

MY 1158 afgik mod **Rg** 11:36, og godt et minut senere afgik MY 1153 mod **Kj** med KG 8039 bestående af:

D-DB Hbbillns³⁰⁵ 21 80 02459 447-3 + D-DB Hbbillns³⁰⁵ 21 80 02462 053-4
+ D-DB Habbins³⁵⁰ 31 80 2771 833-3 + D-DB Habbins³⁴⁴ 31 80 2740³⁰⁶-8
+ D-DB Hbbins³⁰⁶ 21 80 2469 381-2 + D-DB Hbbillns³⁰⁵ 21 80 2462 391-8
+ D-DB Hbbins³⁰⁶ 21 80 2469 062-8 + D-DBSNI Roos-t⁶⁴⁵ 37 80 3525 470-5
+ D-DBSNI Roos-t⁶⁴⁵ 37 80 3525 689-0 + D-DBSNI Roos-t⁶⁴⁵ 37 80 3525 490-3
+ D-DBSNI Roos-t⁶⁴⁵ 37 80 3525 568-6 + D-DBSNI Roos-t⁶⁴⁵ 37 80 3525 552-0
+ D-DBSNI Roos-t⁶⁴⁵ 37 80 3525 422-6 + D-DBSNI Roos-t⁶⁴⁵ 37 80 3525 467-1.
+

Altså igen en dag med meget gods til **Kj**. Der skulle vist komme flere skinner til **Vo** for aflæsning på **Falster** den kommende weekend.

(JSL via BL)

PRIVATBANERNE OG ANDRE OPERATØRER

KØREPLANER

Ma 24/2 2020

Tog RA 5504 fra Thisted mod Struer, planlagt ankomst til Struer kl. 07:57, holder i øjeblikket stille i Thisted på grund af materielforhold. Vi vender tilbage med mere information, så snart vi ved, hvornår toget kører igen. Mvh. Arriva Tog

Kilde: Arriva Tog, sms, **mandag 24. februar 2020** 06:55:34

Tog RA 5504 mellem Thisted og Bedsted Thy, afgang kl. 06:28, er aflyst. Aflysningen skyldes materielforhold. Vi forsøger i øjeblikket at finde erstatningsbefordring og vender tilbage, så snart der er nyt. Vi beklager de gener, dette kan medføre. Mvh Arriva Tog. Læs om rejsetidsgaranti på www.arriva.dk.

Kilde: Arriva Tog, sms, **mandag 24. februar 2020** 07:01:37

Tog RA 5509 mellem Bedsted Thy og Thisted, afgang kl. 07:04, er aflyst. Vi henviser til næste afgang. Aflysningen skyldes materielforhold. Vi beklager de gener, dette kan medføre. Mvh Arriva Tog. Læs om rejsetidsgaranti på www.arriva.dk.

Kilde: Arriva Tog, sms, **mandag 24. februar 2020** 07:09:20

Afgang

Tog RA 5504 mellem Thisted og Bedsted Thy, afgang kl. 06:28, er aflyst. Der indsættes bus, som køres af Hanstholm Turistfart. Bussen kører fra Thisted ca. kl. 07:20. Aflysningen skyldes materielforhold. Vi beklager de gener, dette kan medføre. Mvh Arriva Tog. Læs om rejsetidsgaranti på www.arriva.dk.



Kilde: Arriva Tog, sms, **mandag 24. februar 2020** 07:12:41

Tog RA 5504 mellem Hurup Thy og Struer, planlagt ankomst til Struer kl. 07:57, er i øjeblikket ca. 30 minutter forsinket. Forsinkelsen skyldes materielforhold. Vi beklager de gener, dette kan medføre. Mvh Arriva Tog. Læs om rejsetidsgaranti her: <https://arriva.dk/kundeservice/rejsetidsgaranti>

Kilde: Arriva Tog, sms, **mandag 24. februar 2020** 07:33:44

Tog RA 5509 mellem Bedsted Thy og Thisted, afgang kl. 07:11, er aflyst. Der indsættes bus, som køres af Snedsted turistbusser. Bussen kører fra Thisted ca. kl. 08:05. Aflysningen skyldes materielle forhold. Vi beklager de gener, dette kan medføre. Mvh Arriva Tog. Læs om rejsetidsgaranti på www.arriva.dk.



Kilde: Arriva Tog, sms, **mandag 24. februar 2020** 07:47:29

Rettelse: Tog 5509 mellem Bedsted Thy og Thisted med afgang kl. 07:11. Bussen kører naturligvis fra Bedsted Thy kl. 08:05. Vi beklager den tidligere udmelding. Mvh Arriva Tog



Kilde: Arriva Tog, sms, **mandag 24. februar 2020** 07:49:34

Tog RA 5508 mellem Thisted og Struer, afgang kl. 07:53, er aflyst. Vi henviser til næste afgang. Aflysningen skyldes tekniske problemer. Vi beklager de gener, dette kan medføre. Mvh Arriva Tog. Læs om rejsetidsgaranti på www.arriva.dk.

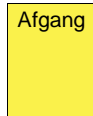

Kilde: Arriva Tog, sms, **mandag 24. februar 2020** 08:04:23

Tog RA 5513 mellem Bedsted Thy og Thisted, planlagt ankomst til Thisted kl. 08:26, er i øjeblikket ca. 15 minutter forsinket. Forsinkelsen skyldes tekniske problemer. Vi beklager de gener, dette kan medføre. Mvh Arriva Tog. Læs om rejsetidsgaranti her: <https://arriva.dk/kundeservice/rejsetidsgaranti>



Kilde: Arriva Tog, sms, **mandag 24. februar 2020** 08:24:33

Tog RA 5520 mellem Thisted og Struer, afgang kl. 08:37, er aflyst. Der indsættes bus, som køres af Snedsted turistbusser. Bussen kører fra Thisted kl. 09:15. Aflysningen skyldes tekniske problemer. Vi beklager de gener, dette kan medføre. Mvh Arriva Tog. Læs om rejsetidsgaranti på www.arriva.dk.



Kilde: Arriva Tog, sms, **mandag 24. februar 2020** 09:08:38

Tog RA 5523 mellem Struer og Thisted, afgang kl. 10:05, er aflyst. Der indsættes bus, som køres af Venø Bussen. Aflysningen skyldes tekniske problemer. Vær opmærksom på, at bussen kan være forsinket i forhold til den normale køreplan. Vi beklager de gener, dette kan medføre. Mvh. Arriva Tog. Læs om rejsetidsgaranti på www.arriva.dk.



Kilde: Arriva Tog, sms, **mandag 24. februar 2020** 09:11:29

Tog RA 5528 mellem Thisted og Struer, afgang kl. 11:32, er aflyst. Der indsættes bus, som køres af Venø Bussen. Aflysningen skyldes tekniske problemer. Vær opmærksom på, at bussen kan være forsinket i forhold til den normale køreplan. Vi beklager de gener, dette kan medføre. Mvh. Arriva Tog. Læs om rejsetidsgaranti på www.arriva.dk.



Kilde: Arriva Tog, sms, **mandag 24. februar 2020** 10:30:45

Tog RA 95547 mellem Snedsted og Thisted, afgang kl. 16:08, er aflyst. Vi henviser til næste afgang. Aflysningen skyldes signalproblemer. Vi beklager de gener, dette kan medføre. Mvh Arriva Tog. Læs om rejsetidsgaranti på www.arriva.dk.

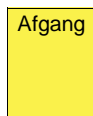

Kilde: Arriva Tog, sms, **mandag 24. februar 2020** 16:52:42

Tog RA 95548 mellem Snedsted og Struer, planlagt ankomst til Struer kl. 17:43, er i øjeblikket ca. 25 minutter forsinket. Forsinkelsen skyldes tekniske problemer. Vi beklager de gener, dette kan medføre. Mvh Arriva Tog. Læs om rejsetidsgaranti her: <https://arriva.dk/kundeservice/rejsetidsgaranti>



Kilde: Arriva Tog, sms, **mandag 24. februar 2020** 17:08:29

Tog RA 95559 mellem Struer og Thisted, planlagt ankomst til Thisted kl. 19:21, er i øjeblikket ca. 20 minutter forsinket. Forsinkelsen skyldes tekniske problemer. Vi beklager de gener, dette kan medføre. Mvh Arriva Tog. Læs om rejsetidsgaranti her: <https://arriva.dk/kundeservice/rejsetidsgaranti>



Kilde: Arriva Tog, sms, **mandag 24. februar 2020** 18:09:427

Tog 95571 mellem Snedsted og Thisted, planlagt ankomst til Thisted kl. 21:24, er i øjeblikket ca. 15 minutter forsinket. Forsinkelsen skyldes signalproblemer. Vi beklager de gener, dette kan medføre. Mvh Arriva Tog. Læs om rejsetidsgaranti her:



<https://arriva.dk/kundeservice/rejsetidsgaranti>

Kilde: Arriva Tog, sms, **mandag 24. februar 2020** 21:28:34

Tog RA 95571 mellem Snedsted og Thisted, afgang kl. 21:10, er aflyst. Der indsættes bus, som køres af Snedsted Turist. Bussen kører fra Snedsted st. ca. kl. 21:45. Aflysningen skyldes signalproblemer. Vi beklager de gener, dette kan medføre. Mvh Arriva Tog. Læs om rejsetidsgaranti på www.arriva.dk



Kilde: Arriva Tog, sms, **mandag 24. februar 2020** 21:43:58

Tog RA 5572 mellem Thisted og Snedsted, afgang kl. 21:30, er aflyst. Der indsættes bus, som køres af Snedsted Turist. Bussen kører fra Thisted st. ca. kl. 22:10. Aflysningen skyldes signalproblemer. Vi beklager de gener, dette kan medføre. Mvh Arriva Tog. Læs om rejsetidsgaranti på www.arriva.dk.



Kilde: Arriva Tog, sms, **mandag 24. februar 2020** 21:49:49

Tog 5572 mellem Snedsted og Struer, planlagt ankomst til Struer kl. 22:52, er i øjeblikket ca. 20 minutter forsinket. Forsinkelsen skyldes signalproblemer. Vi beklager de gener, dette kan medføre. Mvh Arriva Tog. Læs om rejsetidsgaranti her:

<https://arriva.dk/kundeservice/rejsetidsgaranti>

Kilde: Arriva Tog, sms, **mandag 24. februar 2020** 22:04:27

(BL)

Ti 25/2 2020

Tog RA 5208 mellem Struer og Skjern, planlagt ankomst til Skjern kl. 07:34, er i øjeblikket ca. 15 minutter forsinket. Forsinkelsen skyldes signalproblemer. Vi beklager de gener, dette kan medføre. Mvh Arriva Tog. Læs om rejsetidsgaranti her:

<https://arriva.dk/kundeservice/rejsetidsgaranti>

Kilde: Arriva Tog, sms, **tirsdag 25. februar 2020** 07:08:30



Tog RA 5500 (Hw-Str) ankommer til Str kl. 6.19 i spor 5 og fortsætter kl. 6.21 som tog RA 5208 (Str-Sj). Tog 5208 har standsningstiden 6.57-57½ i **Uf**.

(BL)

Tog RA 5207 mellem Skjern og Struer, planlagt ankomst til Struer kl. 07:34, er i øjeblikket ca. 14 minutter forsinket. Forsinkelsen skyldes signalproblemer. Vi beklager de gener, dette kan medføre. Mvh Arriva Tog. Læs om rejsetidsgaranti her: <https://arriva.dk/kundeservice/rejsetidsgaranti>

Kilde: Arriva Tog, sms, **tirsdag 25. februar 2020** 07:24:23



Tog RA 5207 (Sj-Str) har standsningstid i **Uf** 6.55-57½ og er normalt det første tog ved en krydsning med tog 5208.

(BL)

Tog RA 5118 mellem Skjern og Esbjerg, planlagt ankomst til Esbjerg kl. 08:37, er i øjeblikket ca. 18 minutter forsinket. Forsinkelsen skyldes signalproblemer. Vi beklager de gener, dette kan medføre. Mvh Arriva Tog. Læs om rejsetidsgaranti her: <https://arriva.dk/kundeservice/rejsetidsgaranti>

Kilde: Arriva Tog, sms, **tirsdag 25. februar 2020** 08:10:36



Tog RA 5520 mellem Thisted og Struer, afgang kl. 08:37, er aflyst. Der indsættes bus, som køres af Hanstholm Turistfart. Bussen kører fra Thisted kl. 08:55. Aflysningen skyldes tekniske problemer. Vi beklager de gener, dette kan medføre. Mvh Arriva Tog. Læs om rejsetidsgaranti på www.arriva.dk.

Kilde: Arriva Tog, sms, **tirsdag 25. februar 2020** 08:44:23



Tog RA 5513 mellem Snedsted og Thisted, afgang kl. 08:12, er aflyst. Der indsættes bus, som køres af Hanstholm Turistfart. Bussen kører fra Snedsted kl. 09:05. Aflysningen skyldes tekniske problemer. Vi beklager de gener, dette kan medføre. Mvh Arriva Tog. Læs om rejsetidsgaranti på www.arriva.dk.

Kilde: Arriva Tog, sms, **tirsdag 25. februar 2020** 08:49:25



Tog RA 5530 mellem Thisted og Struer, planlagt ankomst til Struer kl. 14:52, er i øjeblikket ca. 16 minutter forsinket. Forsinkelsen skyldes tekniske problemer. Vi beklager de gener, dette kan medføre. Mvh Arriva Tog. Læs om rejsetidsgaranti her:

<https://arriva.dk/kundeservice/rejsetidsgaranti>

Kilde: Arriva Tog, sms, **tirsdag 25. februar 2020** 14.16.30



Tog RA 95535 mellem Struer og Sjørring, planlagt ankomst til Sjørring kl. 14:19, er i øjeblikket ca. 16 minutter forsinket. Forsinkelsen skyldes tekniske problemer. Vi beklager de gener, dette kan medføre. Mvh Arriva Tog. Læs om rejsetidsgaranti her:

<https://arriva.dk/kundeservice/rejsetidsgaranti>

Kilde: Arriva Tog, sms, **tirsdag 25. februar 2020** 14.20:20



Tog RA 95536 mellem Sjørring og Struer, planlagt ankomst til Struer kl. 15:52, er i øjeblikket ca. 15 minutter forsinket. Forsinkelsen skyldes tekniske problemer. Vi beklager de gener, dette kan medføre. Mvh Arriva Tog. Læs om rejsetidsgaranti her:

<https://arriva.dk/kundeservice/rejsetidsgaranti>

Kilde: Arriva Tog, sms, **tirsdag 25. februar 2020** 15.01:29



Arriva kører i øjeblikket med forsinkelser på ca. 15 minutter på strækningen mellem Thisted og Struer. Forsinkelserne skyldes tekniske problemer. Vi vender tilbage med mere information, så snart situationen ændrer sig og beklager de gener, forsinkelserne kan medføre. Mvh Arriva Tog. Læs om rejsetidsgaranti på www.arriva.dk.

Kilde: Arriva Tog, sms, **tirsdag 25. februar 2020** 15:17:48

(BL)



On 26/2 2020

Tog RA 5502 mellem Thisted og Struer, planlagt ankomst til Struer kl. 07:09, er i øjeblikket ca. 12 minutter forsinket. Forsinkelsen skyldes tekniske problemer. Vi beklager de gener, dette kan medføre. Mvh Arriva Tog. Læs om rejsetidsgaranti her:

<https://arriva.dk/kundeservice/rejsetidsgaranti>

Kilde: Arriva Tog, sms, **onsdag 26. februar 2020** 06:26:31



Tog RA 5019 mellem Esbjerg og Tønder, afgang kl. 06:31, er aflyst. Der indsættes bus fra Esbjerg kl. 07:20, som køres af De blå Busser. Der indsættes også bus fra Ribe kl. 07:10, som køres af Iversen Turistfart. Aflysningen skyldes sporskifteproblemer. Vær opmærksom på, at bussen kan være forsinket i forhold til den normale køreplan. Vi beklager de gener, dette kan medføre. Mvh. Arriva Tog. Læs om rejsetidsgaranti på www.arriva.dk.

Kilde: Arriva Tog, sms, **onsdag 26. februar 2020** 07:02:19



Rettelse: Tog RA 5019 mellem Ribe og Tønder med afgang kl. 07:04 kører planmæssigt. Bussen kl. 07:10 er derfor aflyst.. Vi beklager den tidligere udmelding. Mvh Arriva Tog

Kilde: Arriva Tog, sms, **onsdag 26. februar 2020** 07:09:40

Tog RA 5012 mellem Ribe og Esbjerg, afgang kl. 07:14, er aflyst. Vi henviser til næste afgang. Aflysningen skyldes sporskifteproblemer. Vi beklager de gener, dette kan medføre. Mvh Arriva Tog. Læs om rejsetidsgaranti på www.arriva.dk.

Kilde: Arriva Tog, sms, **onsdag 26. februar 2020** 07:12:29

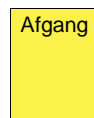

Arriva kører i øjeblikket med forsinkelser på ca. 10-15 minutter på strækningen mellem Thisted og Struer. Forsinkelserne skyldes tekniske problemer. Vi vender tilbage med mere information, så snart situationen ændrer sig og beklager de gener, forsinkelserne kan medføre. Mvh Arriva Tog. Læs om rejsetidsgaranti på www.arriva.dk.

Kilde: Arriva Tog, sms, **onsdag 26. februar 2020** 08:28:40



Tog 5513 mellem Snedsted og Thisted, afgang kl. 08:12 og tog 5520 mellem Thisted og Snedsted, afgang kl. 08:37, er aflyst. Vi forsøger i øjeblikket at finde erstatningsbefordring og vender tilbage, så snart der er nyt. Vi beklager de gener, dette kan medføre. Mvh Arriva Tog. Læs om rejsetidsgaranti på www.arriva.dk.

Kilde: Arriva Tog, sms, **onsdag 26. februar 2020** 08:50:35

Tog RA 5513 mellem Snedsted og Thisted, afgang kl. 08:12, er aflyst. Der indsættes bus, som køres af Snedsted turistbusser. Bussen kører fra Snedsted ca. kl. 08:55. Aflysningen skyldes tekniske problemer. Vi beklager de gener, dette kan medføre. Mvh Arriva Tog. Læs om rejsetidsgaranti på www.arriva.dk.



Kilde: Arriva Tog, sms, **onsdag 26. februar 2020** 08:56:00

Tog RA 5520 mellem Thisted og Snedsted, afgang kl. 08:37, er aflyst. Der indsættes bus, som køres af Hanstholm Turistfart. Bussen kører fra Thisted kl. 09:05. Aflysningen skyldes tekniske problemer. Vi beklager de gener, dette kan medføre. Mvh Arriva Tog. Læs om rejsetidsgaranti på www.arriva.dk.



Kilde: Arriva Tog, sms, **onsdag 26. februar 2020** 08:57:20

Tog RA 5520 mellem Snedsted og Struer, planlagt ankomst til Struer kl. 09:52, er i øjeblikket ca. 50-60 minutter forsinket. Forsinkelsen skyldes tekniske problemer. Vi beklager de gener, dette kan medføre. Mvh Arriva Tog. Læs om rejsetidsgaranti her: <https://arriva.dk/kundeservice/rejsetidsgaranti>



Kilde: Arriva Tog, sms, **onsdag 26. februar 2020** 09:56:31

Tog RA 5435 mellem Aarhus H og Struer, planlagt ankomst til Struer kl. 11:53, er i øjeblikket ca. 16 minutter forsinket. Forsinkelsen skyldes materielle forhold. Vi beklager de gener, dette kan medføre. Mvh Arriva Tog. Læs om rejsetidsgaranti her: <https://arriva.dk/kundeservice/rejsetidsgaranti>

Kilde: Arriva Tog, sms, **onsdag 26. februar 2020** 10:28:11

Arriva kører i øjeblikket med forsinkelser på strækningen mellem Thisted og Struer. Forsinkelserne skyldes tekniske problemer. Vi vender tilbage med mere information, så snart situationen ændrer sig og beklager de gener, forsinkelserne kan medføre. Mvh Arriva Tog.



Kilde: Arriva Tog, sms, **onsdag 26. februar 2020** 13:06:21

Tog RA 5572 mellem Thisted og Struer, planlagt ankomst til Sjørring kl. 21:36, er i øjeblikket ca. 13 minutter forsinket. Forsinkelsen skyldes signalproblemer. Vi beklager de gener, dette kan medføre. Mvh Arriva Tog. Læs om rejsetidsgaranti her: <https://arriva.dk/kundeservice/rejsetidsgaranti>



Kilde: Arriva Tog, sms, **onsdag 26. februar 2020** 21:49:43

(BL)

To 27/2 2020

Arriva kører i øjeblikket med forsinkelser på strækningen mellem Thisted og Struer. Forsinkelserne skyldes tekniske problemer. Vi vender tilbage med mere information, så snart situationen ændrer sig og beklager de gener, forsinkelserne kan medføre. Mvh Arriva Tog. Læs om rejsetidsgaranti på www.arriva.dk.

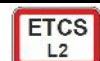

Kilde: Arriva Tog, sms, **torsdag 27. februar 2020** 06:34:13

Tog RA 5505 mellem Snedsted og Thisted, afgang kl. 06:06, er aflyst. Der indsættes taxa fra Snedsted ca. kl. 06:55. Aflysningen skyldes tekniske problemer. Vi beklager de gener, dette kan medføre. Mvh Arriva Tog. Læs om rejsetidsgaranti på www.arriva.dk.

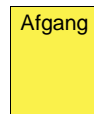

Kilde: Arriva Tog, sms, **torsdag 27. februar 2020** 06:44:16

Tog RA 5504 mellem Thisted og Snedsted, afgang kl. 06:28, er aflyst. Der indsættes bus, som køres af Hanstholm Turistfart. Bussen kører fra Thisted kl. 07:00. Aflysningen skyldes tekniske problemer. Vi beklager de gener, dette kan medføre. Mvh Arriva Tog. Læs om rejsetidsgaranti på www.arriva.dk



Kilde: Arriva Tog, sms, **torsdag 27. februar 2020** 06:50:28

Tog RA 5508 mellem Thisted og Snedsted, afgang kl. 07:53, er aflyst. Vi henviser til næste afgang. Aflysningen skyldes tekniske problemer. Vi beklager de gener, dette kan medføre. Mvh Arriva Tog. Læs om rejsetidsgaranti på www.arriva.dk.

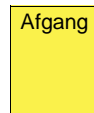

Kilde: Arriva Tog, sms, **torsdag 27. februar 2020** 08:00:38

Tog RA 95523 mellem Snedsted og Thisted, afgang kl. 11:09, er aflyst. Der indsættes bus, som køres af Snedsted Turistbusser. Aflysningen skyldes tekniske problemer. Vær opmærksom på, at bussen kan være forsinket i forhold til den normale køreplan. Vi beklager de gener, dette kan medføre. Mvh. Arriva Tog. Læs om rejsetidsgaranti på www.arriva.dk.



Kilde: Arriva Tog, sms, **torsdag 27. februar 2020 11:26:47**

Tog 95528 mellem Thisted og Snedsted, afgang kl. 11:31, er aflyst. Bussen kører fra Thisted kl. 11:31 via alle stationer, og fortsætter med afsætning til Struer. Bussen køres af Hanstholm Turist. Vi beklager de gener, dette kan medføre. Mvh Arriva Tog.



Kilde: Arriva Tog, sms, **torsdag 27. februar 2020 11:32:43**
(BL)

Fr 28/2 2020

Tog RA 5310 mellem Skjern og Herning, planlagt ankomst til Herning kl. 06:46, er i øjeblikket ca. 30 minutter forsinket. Forsinkelsen skyldes materielforhold. Vi beklager de gener, dette kan medføre. Mvh Arriva Tog. Læs om rejsetidsgaranti her:



<https://arriva.dk/kundeservice/rejsetidsgaranti>

Kilde: Arriva Tog, sms, **fredag 28. februar 2020 06:55:07**

Arriva kører med forsinkelser på strækningen mellem Thisted og Struer. Forsinkelserne skyldes tekniske problemer. Vi vender tilbage med mere information, så snart situationen ændrer sig og beklager de gener, forsinkelserne kan medføre. Mvh Arriva Tog.



Kilde: Arriva Tog, sms, **fredag 28. februar 2020 06:57:21**

Tog RA 5017 mellem Esbjerg og Ribe, planlagt ankomst til Ribe kl. 07:49, er i øjeblikket ca. 12 minutter forsinket. Forsinkelsen skyldes signalproblemer. Vi beklager de gener, dette kan medføre. Mvh Arriva Tog. Læs om rejsetidsgaranti her: <https://arriva.dk/kundeservice/rejsetidsgaranti>



Kilde: Arriva Tog, sms, **fredag 28. februar 2020 07:43:55**

Tog RA 5154 mellem Skjern og Esbjerg, afgang kl. 13:38, er aflyst. Vi henviser til næste afgang. Aflysningen skyldes materielforhold. Vi beklager de gener, dette kan medføre. Mvh Arriva Tog. Læs om rejsetidsgaranti på www.arriva.dk.

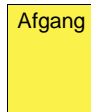

Kilde: Arriva Tog, sms, **fredag 28. februar 2020 13:40:08**

Tog RA 5358 mellem Skjern og Aarhus H, planlagt ankomst til Aarhus H kl. 16:10, er i øjeblikket ca. 35 minutter forsinket. Forsinkelsen skyldes materielle forhold. Vi beklager de gener, dette kan medføre. Mvh Arriva Tog. Læs om rejsetidsgaranti her: <https://arriva.dk/kundeservice/rejsetidsgaranti>

Kilde: Arriva Tog, sms, **fredag 28. februar 2020 14:42:05**

Tog RA 5153 mellem Esbjerg og Varde, afgang kl. 14:38, er aflyst. Vi henviser til næste afgang. Aflysningen skyldes materielle forhold. Vi beklager de gener, dette kan medføre. Mvh Arriva Tog. Læs om rejsetidsgaranti på www.arriva.dk.

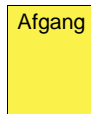

Kilde: Arriva Tog, sms, **fredag 28. februar 2020 14:52:26**

Tog RA 5168 mellem Varde og Esbjerg, afgang kl. 16:41, er aflyst. Vi henviser til næste afgang. Aflysningen skyldes materielforhold. Vi beklager de gener, dette kan medføre. Mvh Arriva Tog. Læs om rejsetidsgaranti på www.arriva.dk.

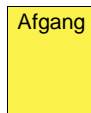

Kilde: Arriva Tog, sms, **fredag 28. februar 2020 14:56:38**

Tog RA 160143 mellem Varde og Nr. Nebel, afgang kl. 14:59, er aflyst. Aflysningen skyldes materielforhold. Vi forsøger i øjeblikket at finde erstatningsbefordring og vender tilbage, så snart der er nyt. Vi beklager de gener, dette kan medføre. Mvh Arriva Tog. Læs om rejsetidsgaranti på www.arriva.dk.

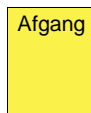

Kilde: Arriva Tog, sms, **fredag 28. februar 2020 14:58:24**

Tog RA 160144 mellem Nr. Nebel og Varde, afgang kl. 15:52, er aflyst. Aflysningen skyldes materielforhold. Vi forsøger i øjeblikket at finde erstatningsbefordring og vender tilbage, så snart der er nyt. Vi beklager de gener, dette kan medføre. Mvh Arriva Tog. Læs om rejsetidsgaranti på www.arriva.dk.

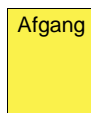

Kilde: Arriva Tog, sms, **fredag 28. februar 2020** 15:01:50

Tog RA 5358 mellem Herning og Aarhus, kører rettidig fra Herning station kl. 14:54. Mvh. Arriva Tog

Kilde: Arriva Tog, sms, **fredag 28. februar 2020** 15:05:31

Tog 160143 mellem Varde og Nr. Nebel, afgang kl. 14:59, er aflyst. Der indsættes bus, som køres af De Blå Busser. Bussen kører fra Varde kl. 15:30. Aflysningen skyldes materielle forhold. Vi beklager de gener, dette kan medføre. Mvh Arriva Tog. Læs om rejsetidsgaranti på www.arriva.dk.



Kilde: Arriva Tog, sms, **fredag 28. februar 2020** 15:13:40

Tog 160144 mellem Nr. Nebel og Varde, afgang kl. 15:52, er aflyst. Der indsættes bus, som køres af Folmann Busser. Aflysningen skyldes materielle forhold. Vær opmærksom på, at bussen kan være forsinket i forhold til den normale køreplan. Vi beklager de gener, dette kan medføre. Mvh. Arriva Tog. Læs om rejsetidsgaranti på www.arriva.dk.



Kilde: Arriva Tog, sms, **fredag 28. februar 2020** 15:16:26

Tog RA 5362 mellem Herning og Aarhus H, planlagt ankomst til Aarhus H kl. 16:40, er i øjeblikket ca. 20 minutter forsinket. Forsinkelsen skyldes materielle forhold. Vi beklager de gener, dette kan medføre. Mvh Arriva Tog. Læs om rejsetidsgaranti her: <https://arriva.dk/kundeservice/rejsetidsgaranti>

Kilde: Arriva Tog, sms, **fredag 28. februar 2020** 15:29:31

Tog RA 5362 mellem Skanderborg og Aarhus H, afgang kl. 16:21, er aflyst. Vi henviser til næste afgang. Aflysningen skyldes materielle forhold. Vi beklager de gener, dette kan medføre. Mvh Arriva Tog. Læs om rejsetidsgaranti på www.arriva.dk.

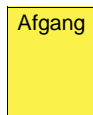

Kilde: Arriva Tog, sms, **fredag 28. februar 2020** 15:34:3

Tog RA 5390 mellem Herning og Aarhus H, afgang kl. 21:11, er aflyst. Vi henviser til næste afgang. Aflysningen skyldes personaleforhold. Vi beklager de gener, dette kan medføre. Mvh Arriva Tog. Læs om rejsetidsgaranti på www.arriva.dk.

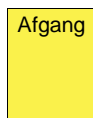

Kilde: Arriva Tog, sms, **fredag 28. februar 2020** 20:35:48

Rettelse: Tog RA 5391 mellem Herning og Aarhus H med afgang kl. 21:11 er ikke aflyst. Toget kører som planlagt.. Vi beklager den tidligere udmelding. Mvh Arriva Tog

Kilde: Arriva Tog, sms, **fredag 28. februar 2020** 20:48:04

Tog RA 5290 mellem Struer og Skjern, afgang kl. 22:21, er aflyst. Der indsættes bus, som køres af Venø Bussen. Aflysningen skyldes personaleforhold. Vær opmærksom på, at bussen kan være forsinket i forhold til den normale køreplan. Vi beklager de gener, dette kan medføre. Mvh. Arriva Tog. Læs om rejsetidsgaranti på www.arriva.dk.



Kilde: Arriva Tog, sms, **fredag 28. februar 2020** 21:20:28

Tog RA 5291 mellem Skjern og Struer, afgang kl. 23:40, er aflyst. Der indsættes bus, som køres af Folmann Busser. Aflysningen skyldes personaleforhold. Vær opmærksom på, at bussen kan være forsinket i forhold til den normale køreplan. Vi beklager de gener, dette kan medføre. Mvh. Arriva Tog. Læs om rejsetidsgaranti på www.arriva.dk.



Kilde: Arriva Tog, sms, **fredag 28. februar 2020** 21.21.33

Tog RA 5571 mellem Snedsted og Thisted, afgang kl. 21:10, er aflyst. Aflysningen skyldes tekniske problemer. Vi forsøger i øjeblikket at finde erstatningsbefordring og vender tilbage, så snart der er nyt. Vi beklager de gener, dette kan medføre. Mvh Arriva Tog. Læs om rejsetidsgaranti på www.arriva.dk.



Kilde: Arriva Tog, sms, **fredag 28. februar 2020** 21.31:36

Tog RA 5572 mellem Thisted og Snedsted, afgang kl. 21:30, er aflyst. Aflysningen skyldes tekniske problemer. Vi forsøger i øjeblikket at finde erstatningsbefordring og vender tilbage, så snart der er nyt. Vi beklager de gener, dette kan medføre. Mvh Arriva Tog. Læs om rejsetidsgaranti på www.arriva.dk.



Kilde: Arriva Tog, sms, **fredag 28. februar 2020** 21:33:41

Opdatering: Tog RA 5571 mellem Snedsted og Thisted er aflyst. Der indsættes bus fra Snedsted Turist. Bussen kører fra Snedsted kl. 21:45. Vi beklager de gener, dette kan medføre. Mvh Arriva Tog. Læs om rejsetidsgaranti på www.arriva.dk.



Kilde: Arriva Tog, sms, **fredag 28. februar 2020** 21:37:47

Opdatering: Tog RA 5572 mellem Thisted og Snedsted er aflyst. Der indsættes bus fra Hanstholm Turistfart. Bussen kører fra Thisted kl. 21:45. Vi beklager de gener, dette kan medføre. Mvh Arriva Tog. Læs om rejsetidsgaranti på www.arriva.dk.



Kilde: Arriva Tog, sms, **fredag 28. februar 2020** 21:39:54

Opdatering: Tog RA 5572 mellem Thisted og Snedsted er aflyst. Der indsættes bus fra Hanstholm Turistfart. Bussen kører fra Thisted kl. 21:45. Vi beklager de gener, dette kan medføre. Mvh Arriva Tog. Læs om rejsetidsgaranti på www.arriva.dk.



Kilde: Arriva Tog, sms, **fredag 28. februar 2020** 22:29:44

Tog RA 5489 mellem Viborg og Struer, planlagt ankomst til Struer kl. 22:53, er i øjeblikket ca. 16 minutter forsinket. Forsinkelsen skyldes fjernstyringsproblemer. Vi beklager de gener, dette kan medføre. Mvh Arriva Tog. Læs om rejsetidsgaranti her: <https://arriva.dk/kundeservice/rejsetidsgaranti>



Kilde: Arriva Tog, sms, **fredag 28. februar 2020**

(BL)

Lø 29/2 2020

Tog RA 95551 mellem Struer og Thisted, afgang kl. 17:03, er aflyst. Aflysningen skyldes personaleforhold. Vi forsøger i øjeblikket at finde erstatningsbefordring og vender tilbage, så snart der er nyt. Vi beklager de gener, dette kan medføre. Mvh Arriva Tog. Læs om rejsetidsgaranti på www.arriva.dk.



Kilde: Arriva Tog, sms, **lørdag 29. februar 2020** 17:05:49

Opdatering: Tog RA 95551 mellem Struer og Thisted er aflyst. Der indsættes bus fra Venø Bussen. Bussen kører fra Struer ca. kl. 17:15. Vi beklager de gener, dette kan medføre. Mvh Arriva Tog. Læs om rejsetidsgaranti på www.arriva.dk.



Kilde: Arriva Tog, sms, **lørdag 29. februar 2020** 17:13:26

Tog RA 5546 mellem Thisted og Struer, afgang kl. 18:31, er aflyst. Der indsættes bus, som køres af Venø Bussen. Aflysningen skyldes personaleforhold. Vær opmærksom på, at bussen kan være forsinket i forhold til den normale køreplan. Vi beklager de gener, dette kan medføre. Mvh. Arriva Tog. Læs om rejsetidsgaranti på www.arriva.dk.



Kilde: Arriva Tog, sms, **lørdag 29. februar 2020** 17:15:35

Tog RA 95567 mellem Struer og Thisted, afgang kl. 21:03, er aflyst. Der indsættes bus, som køres af Venø Bussen. Aflysningen skyldes personaleforhold. Vær opmærksom på, at bussen kan være forsinket i forhold til den normale køreplan. Vi beklager de gener, dette kan medføre. Mvh. Arriva Tog. Læs om rejsetidsgaranti på www.arriva.dk.



Kilde: Arriva Tog, sms, **lørdag 29. februar 2020** 17:18:03

Tog RA 5562 mellem Thisted og Struer, afgang kl. 22:31, er aflyst. Der indsættes bus, som køres af Venø Bussen. Aflysningen skyldes personaleforhold. Vær opmærksom på, at bussen kan være forsinket i forhold til den normale køreplan. Vi beklager de gener, dette kan medføre. Mvh. Arriva Tog. Læs om rejsetidsgaranti på www.arriva.dk.



Kilde: Arriva Tog, sms, **lørdag 29. februar 2020** 17:19:57

Rettelse: Tog RA 95551 mellem Struer og Thisted med afgang kl. 17:03 er aflyst. Der er indsat bus, som køres af Venø Bussen. Bussen kører fra Struer kl. 17:50.. Vi beklager den tidligere udmelding. Mvh Arriva Tog



Kilde: Arriva Tog, sms, **lørdag 29. februar 2020** 17:29:25

(BL)

Lø 29/2 2020 – sø 1/3 2020

Der er fra lørdag d. 29-02-2020 til søndag d. 01-03-2020 sporarbejde mellem Thisted og Struer. Der er derfor ændringer i køreplanen i tidsrummet 00:00 til 23:59. Se mere på www.arriva.dk

Kilde: Arriva Tog, sms, **fredag 21. februar 2020** 10:31:33

(BL)

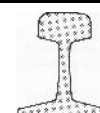

Tog RA 5421 mellem Aarhus H og Struer, planlagt ankomst til Struer kl. 09:57, er i øjeblikket ca. 18 minutter forsinket. Forsinkelsen skyldes materielforhold. Vi beklager de gener, dette kan medføre. Mvh Arriva Tog. Læs om rejsetidsgaranti her: <https://arriva.dk/kundeservice/rejsetidsgaranti>

Kilde: Arriva Tog, sms, **søndag 29. februar 2020 08:54:00**

Tog RA 95561 mellem Snedsted og Thisted, planlagt ankomst til Thisted kl. 20:22, er i øjeblikket ca. 13 minutter forsinket. Forsinkelsen skyldes tekniske problemer. Vi beklager de gener, dette kan medføre. Mvh Arriva Tog. Læs om rejsetidsgaranti her:

<https://arriva.dk/kundeservice/rejsetidsgaranti>

Kilde: Arriva Tog, sms, **søndag 29. februar 2020 20:37:53**



Tog 5556 mellem Sjørring og Struer, planlagt ankomst til Struer kl. 21:50, er i øjeblikket ca. 11 minutter forsinket. Forsinkelsen skyldes tekniske problemer. Vi beklager de gener, dette kan medføre. Mvh Arriva Tog. Læs om rejsetidsgaranti her:

<https://arriva.dk/kundeservice/rejsetidsgaranti>

Kilde: Arriva Tog, sms, **søndag 29. februar 2020 20:55:36**

(BL)



TRÆKKRAFT
GODSVOGNE
PERSONVOGNE
TOGSÆT
S-TOG
METRO
FÆRGER
VETERANMATERIEL OSV.

SPECIALKØRETØJER

Arbejdskøretøjer i Næ og Ro

Næ

Gennem de senere uger er lageret af kabeltromler og udliggere i **Næ** blevet betydeligt større.

Da jeg lidt efter midnat gik og forsynede DSB MQ sæt 14 fra RØ 2489, ankom der nogle arbejdskøretøjer i spor 6. De vendte ude i nordenden af sporet og blev rangeret på pladsen.

Det viste sig at være Aarsleff Rail MTW 100 **Setum 70018** + FUM Tromlevogn "Venus" 70019 + A100 Bogielifttrølle "Uranus" 70020. De to sidste har sammen med MTW 100 70017 arbejdet i **Tyskland** i flere måneder, og på 70019 var fronten på **førerhuset** og **pufferplanken** i den anden ende malet **gul**, ligesom begge **pufferplanker** på er det på 70020. Jeg mener også, 70017 er **gul** i enden af førerhuset, og at den har **gul** pufferplanke i den anden ende.

AARSLEFF **MTW 100**
RAIL **Plasser & Theurer**

Ro

– Måske var det 70017, jeg så passere i spor 5 i **Ro** med to *Slmmps*, mens jeg holdt og ventede på at køre til **Næ** som RØ 2489?

Jeg tror, de køretøjer, der har arbejdet i **Tyskland**, først er kommet retur til **Danmark** for nylig, for de har ikke været at se i **Ro**, **Kj** eller **Næ**.

Næ

I **Næ** står der også to af de to-akslede A10 lifttrølle og vist tre Aarsleff Huddig'er, og i nat er også tjenestevognen 40 86 9444 023-6 kommet til **Næ**. Til gengæld var de to *Slmmps*, der længe har været i **Næ**, ikke at se i dag **søndag**.

(JSL via BL)

Flot MTW 100 i Ro

Denne flotte Aarsleff Rail MTW 100 Saturn 70018 holdt knaldende ^a med en lyseblå, skyfri himmel som baggrund i spor 8 i Ro onsdag 17. april 2019.

Se den en gråvejrsgang på http://www.aarsleffrail.dk/files/MTW_100_trolje_v1.pdf
(BL)

SKROTBUNKEN

FASTE ANLÆG

Fr 31/8 2018

TIB-S 34. Struer-Thisted

Strækningshastighed:

Delstrækning	Strækningshastighed (km/t.)
Struer-Thisted	75



TIB-S

Stræknings-
oversigter

TIB-S 34. Thisted-Struer

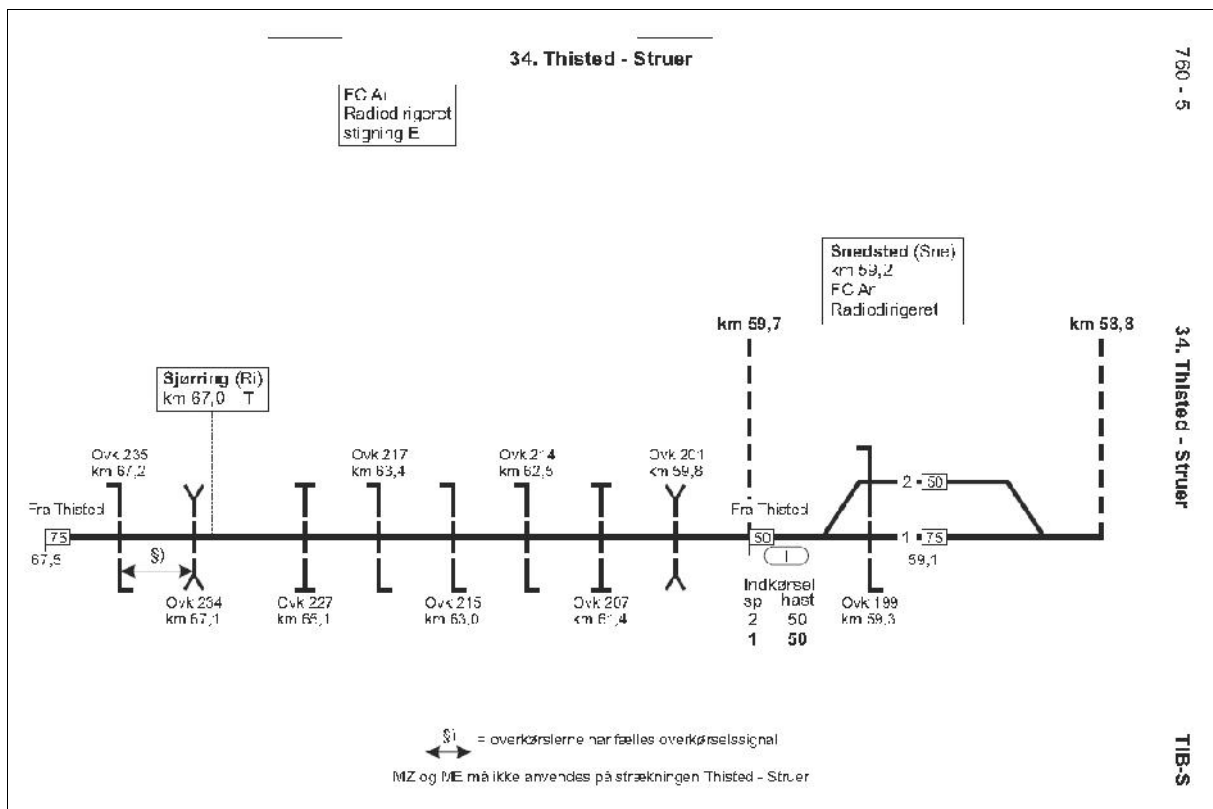
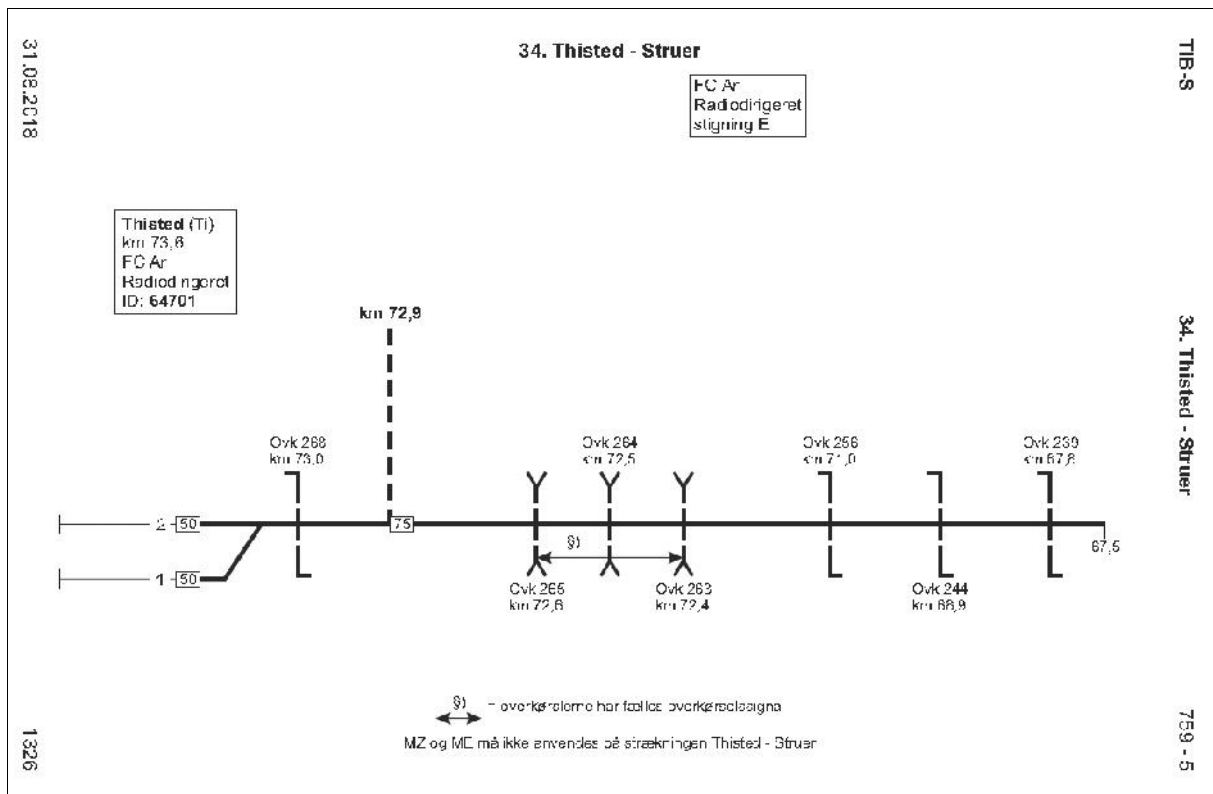

Kilde: TIB-S, rettelsesblade 1325-1326, fredag 31. august 2018 (BL)

Elektrificering på Sydbanen

Næ-Lo

Der er trukket feeder og returleder det meste af vejen mellem **Næ** og **Lo** (Lov), men der er ikke sat udliggere op på "fri bane", men det kan jo hurtigt ændre sig.

I dag **søndag 23. februar 2020** stod der ikke materiel i spor 3 i **Lu**, men der var stadig en lagerplads langs sporet.

I **Vo** stod CFL cargo MX 1029 og to stammer med D-DB Samms, en med skinner  og en, der var tømt.

I **My** (Myrup) er man ved at støbe fundamentet til AT-transformatorstationen.
(JSL via BL)

Ma 24/2 2020

34. Struer-Snedsted

Strækningshastighed:

Delstrækning	Strækningshastighed (km/t.)
Struer-Snedsted	75

24.02.2020

1639

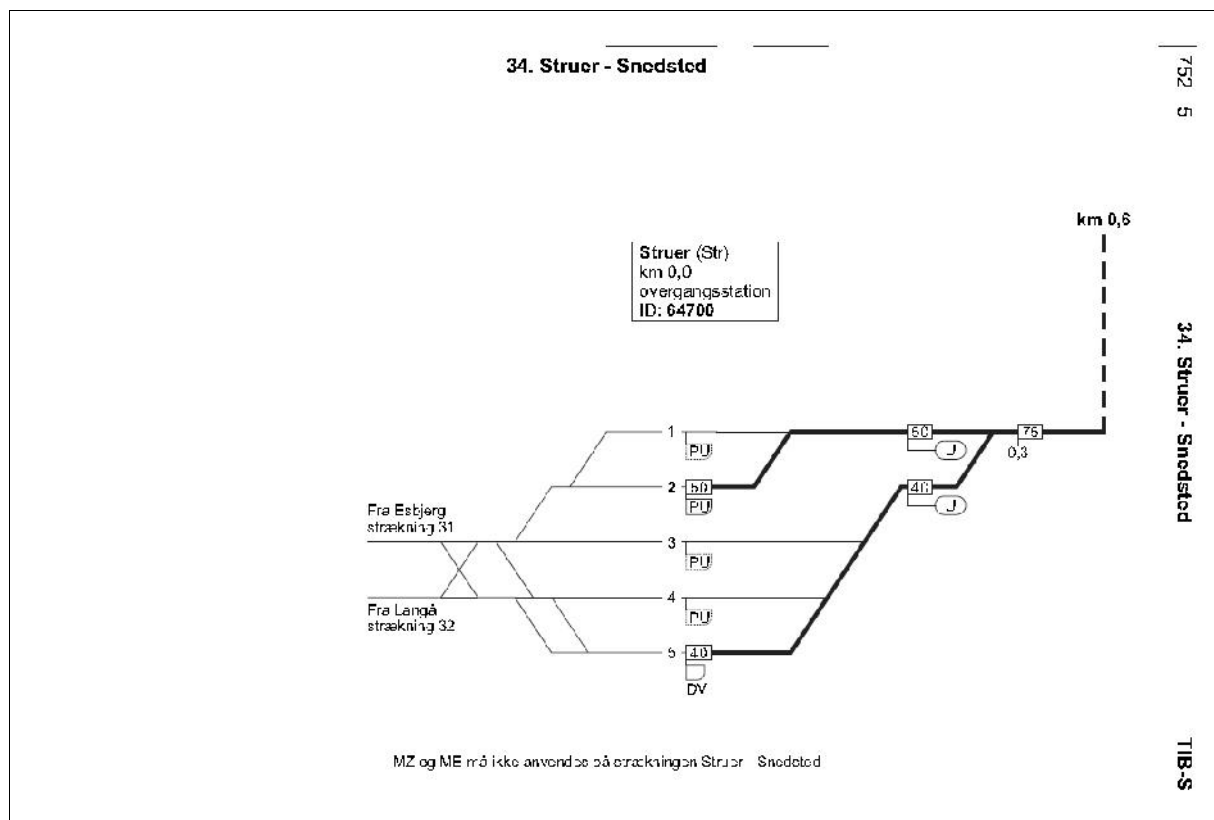

Overskriften »34. Struer-Thisted« og »34. Thisted-Struer« er ændret til »34. Struer-Snedsted« og »34. Snedsted-Struer«.

Ændringerne på siderne 753-7, 754-7, 755-8, 756-8, 759-6, 760-6, 761-9, 762-9 og 763-9 er kun sket i fodnoten fra

til »MZ og ME må ikke anvendes på strækningen Struer-Thisted«

»MZ og ME må ikke anvendes på strækningen Struer-Snedsted«.

Det er rettelsesblade 1640-1641 og 1643-1645. Rettelsesblad 1642 er vist efterfølgende.

24.02.2020

34. Struer - Snedsted

TIB-S

34. Struer - Snedsted

757 - 7

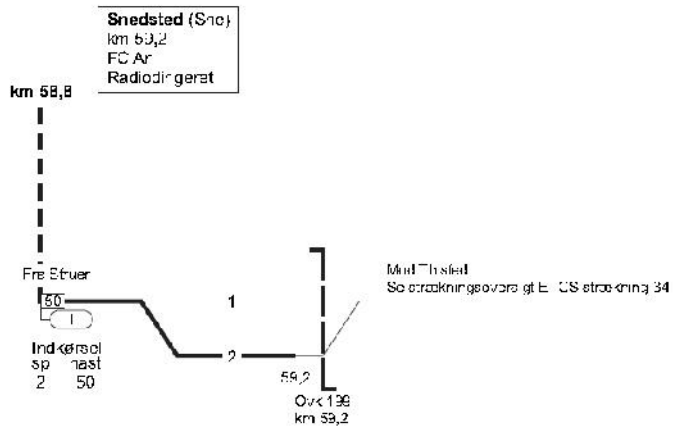

1842

MZ og ME må ikke anvendes på strækningen Struer - Snedsted

34. Snedsted - Struer

758 - 7

34. Snedsted - Struer

TIB-S



MZ og ME må ikke anvendes på strækningen Snedsted - Struer

Strækningsoversigt ETCS



34. Snedsted-Thisted

Strækningshastighed for køretøjer udstyret med ETCS:

Delstrækning	Strækningshastighed (km/t.)
Snedsted-Thisted	75

24.02.2020

107

Fra Struer:
Se TRA-8 strækning 54

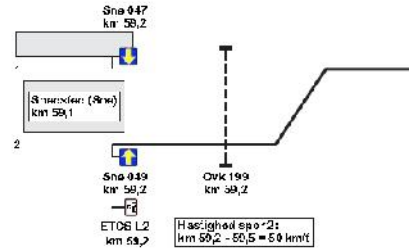

M2 og ME må ikke anvendes på strækningen Snedsted - Thisted



Snedsted - Thisted
Stigning E



M2 og ME må ikke anvendes på strækningen Snedsted - Thisted



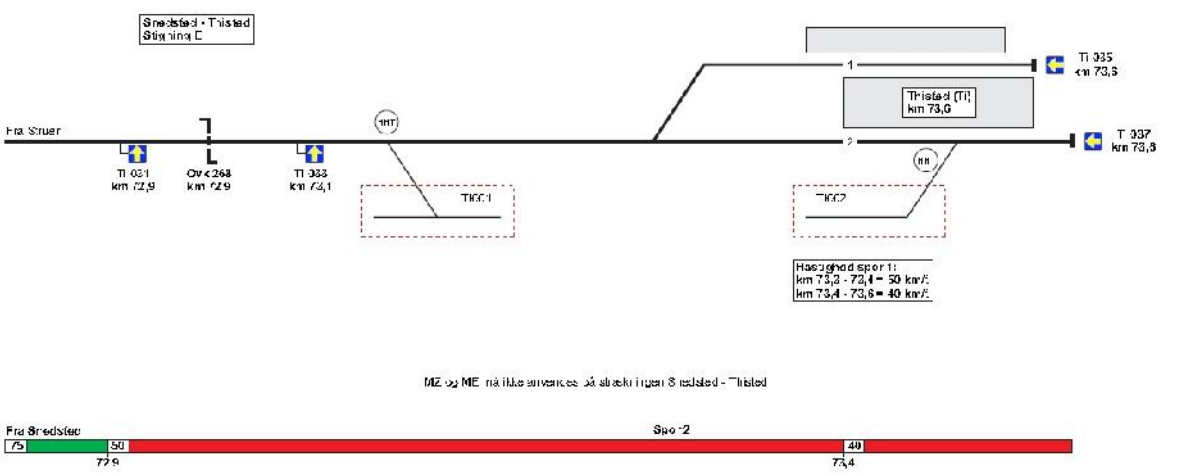
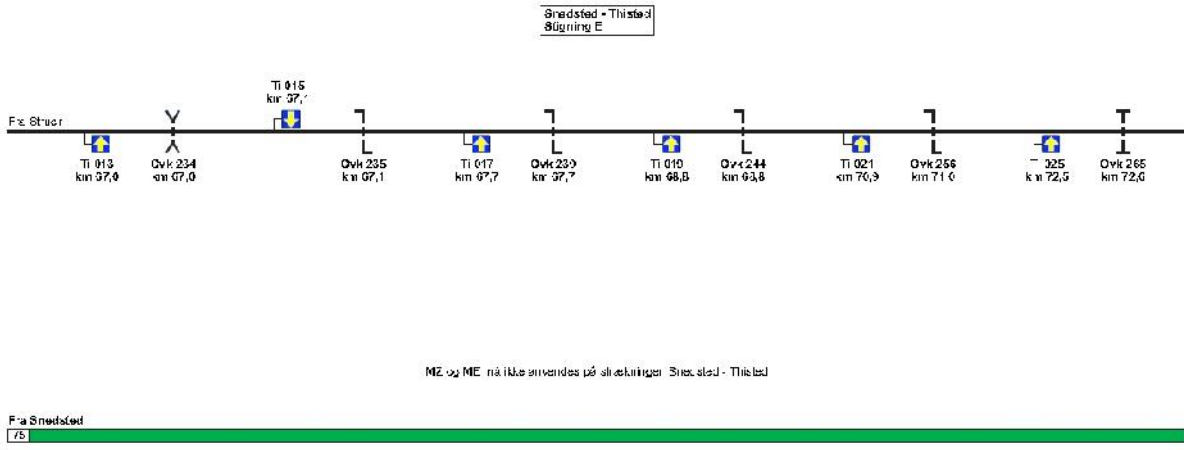

34. Thisted-Snedsted

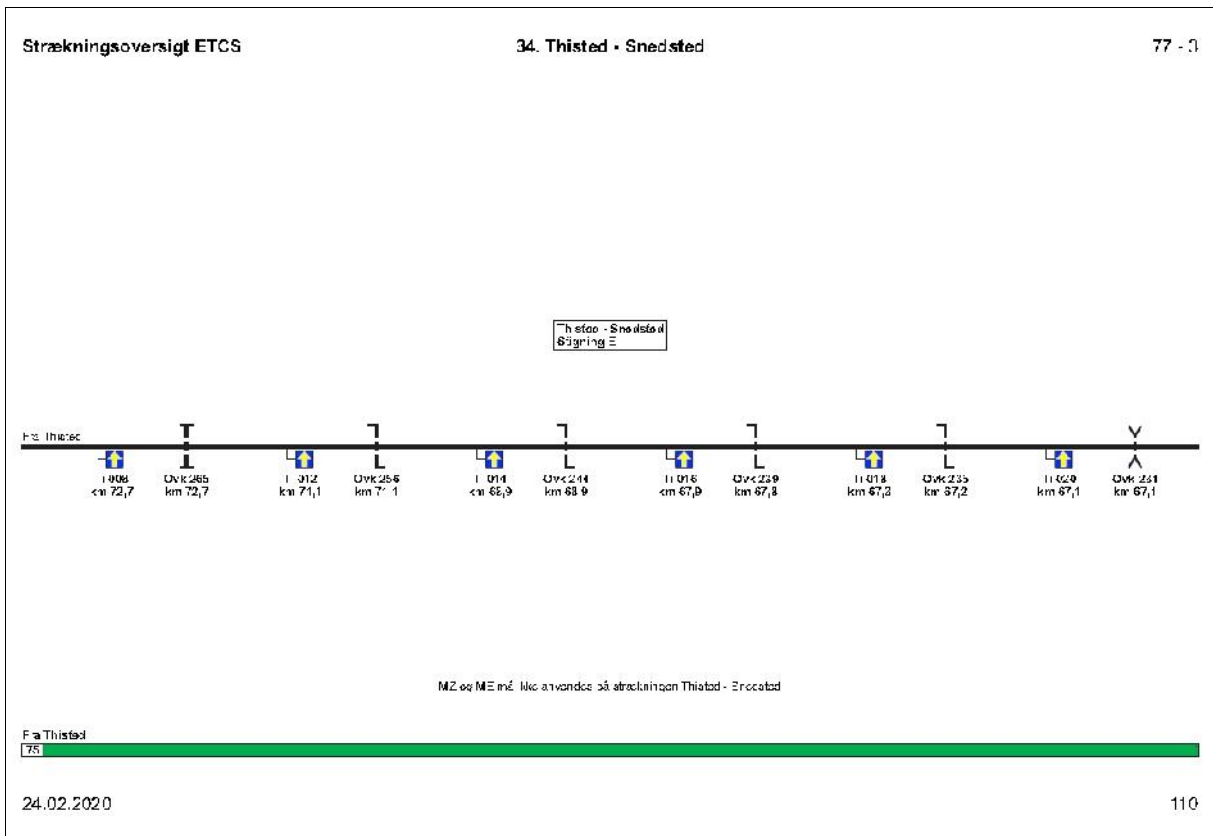
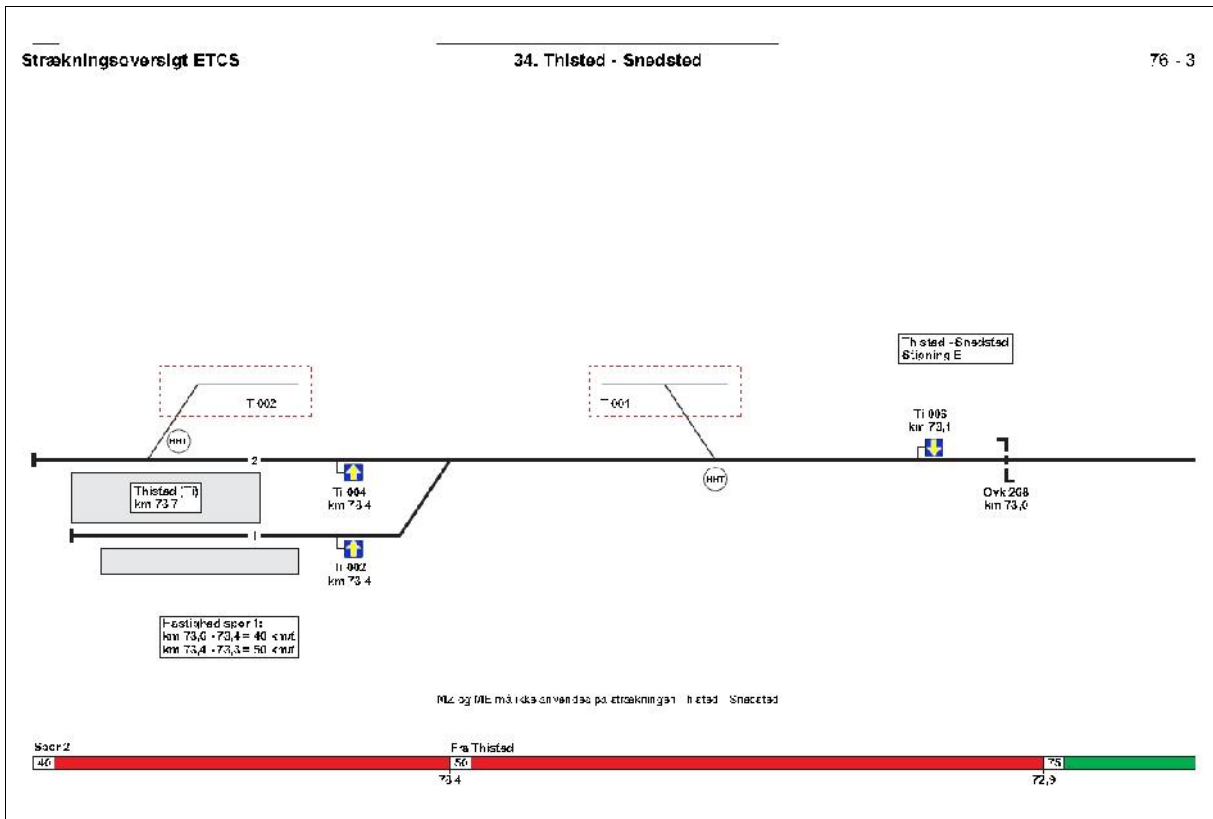

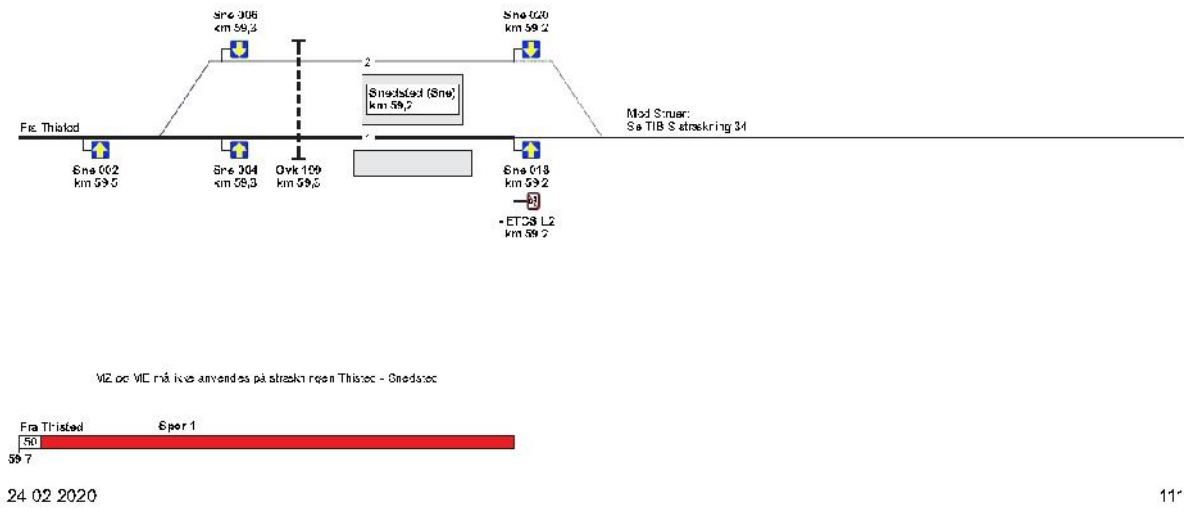
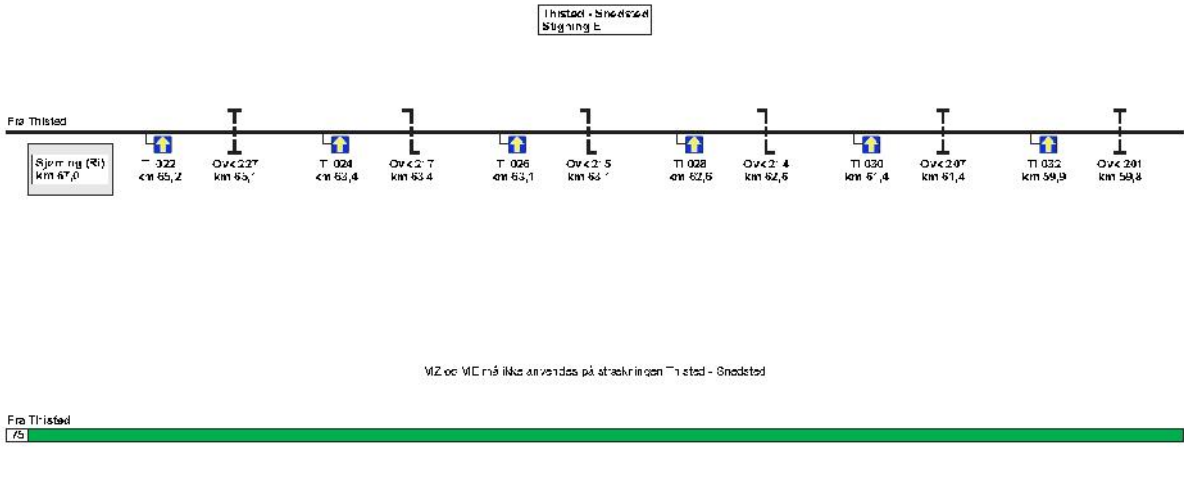

Kilde: ETCS, rettelsesblade 107-111, mandag 24. februar 2020 (BL)

Infrastrukturarbejder Thisted-Struer Periode 1

Operatør: Arriva
Årsag: Infrastrukturarbejder
Bemærkning: Thisted-Struer Periode 1

Tog RA 95541 (Str-Ri), Lint, 120

Str 14.05, Um x 12, No x 18, Ul x 23, Hw 28-28½ X 5530, Ln x 34, Yd x 42, Ur 46½-47, Bn 53½-56 X 95536, Hæ x 15.03, Sne 08½-12, Ri 15.19.

Tog RA 95542 (Ri-Str), Lint, 120

Ri 15.31, Sne 42-42½, Hæ x 48, Bn 55-55½ X 95547, Ur 16.02-02½, Yd x 07½, Ln x 15½, Hw 20½-29½ X 95553, Ul x 35, No x 39½, Um x 45½, Str 16.52.

Kilde: Toganmeldelses nr. 3960, **torsdag, 6. februar 2020**, side 10 af 17

Tog RA 95541 (Str-Ri)

Køreplanen for tog 95541 fra **Str** til ankomsttiden i **Sne** 14.08½ er identisk med tog RA 5541 (Str-Ti). I stedet for tiderne for tog 5541 **Sne** 14.09, **Ri** x 16½, **Ti** 14.23 er der ændret for RA 95541 til at være **Sne** 14.12, **Ri** 14.19.

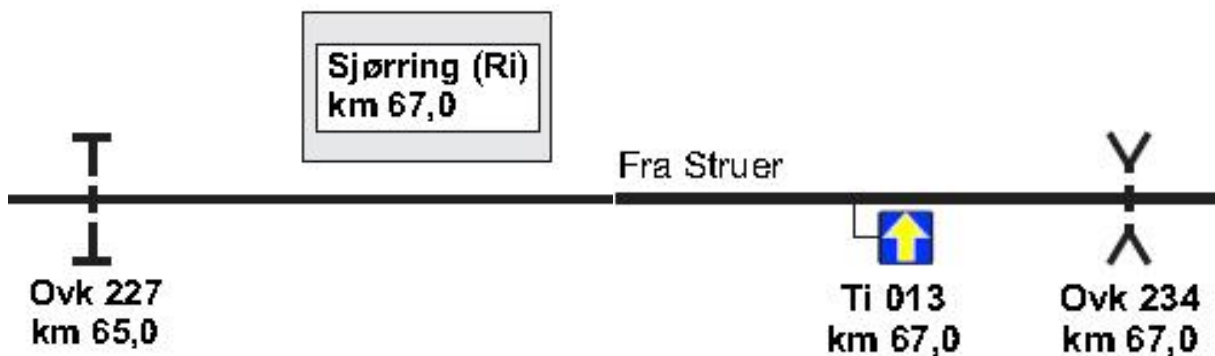

Kilde: Straekningsoversigt_ETCS_24022020_version2.pdf

Ovk 227 ligger i km 65,081, der er en privat ovk på vej op til **Todbølvej**.

Når tog 95541 ankommer til dets endetrinbræt **Ri**, er det næste signal ved  **Ti 013** foran ovk 234 i km 67,084 km, **Brogårdsvej**. Det er en ovg.

Tog RA 95542 (Ri-Str)

Køreplanen for tog 95542 fra **Sne** 15.42-42½ til ankomsttiden i **Str** 16.52 er identisk med tog RA 5542 (Ti-Str). Tiden fra **Ri** er for tog 5542 x 15.34½, mens den for tog 95542 er 15.31.

Der er 7,8 km fra **Ri** til **Sne**. Med en køretid for tog 5542 på 7½ minut giver det en gennemsnitshastighed på 62,4 km/t. Tog 95542 har en køretid på 11 minutter lig en gennemsnitshastighed på 42,4 km/t.

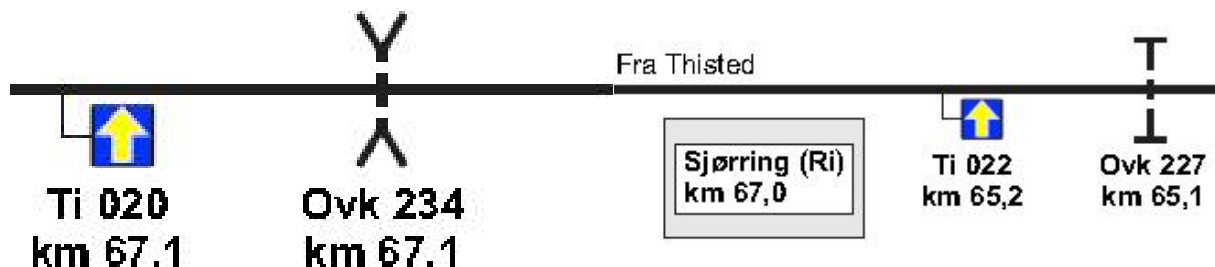

Kilde: Straekningsoversigt_ETCS_24022020_version2.pdf

Bemærk, ovk 234 ligger både i km 67,0 og 67,1. Den ligger i km 67,084 km, **Brogårdsvej**.

At tog 95542 skal bruge 3½ minut mere om at køre de 7,8 km, skyldes den manglende signalgivning i **Ri** for et tog, der udgår herfra i retning mod **Sne**. Der skal indhentes »Afgang« ved Trafikcenter Vest, og da der ingen balise findes før km 65,2 ved  **Ti 022**, 1,8 km borte, foregår kørslen med maksimum 40 km/t.

Aflyses:

Der er angivet de fleste tog på **Thybanen** på forskellige dage med aflysninger.

Tognumrene er: 5501, 5505, 5506, 5507, 5509, 5510, 5511, 5513, 5514, 5519, 5522, 5523, 5527, 5528, 5529, 5531, 5532, 5535, 5536, 5538, 5541, 5542, 5543, 5546, 5547, 5548, 5551, 5553, 5554, 5556, 5559, 5561, 5562, 5565, 5566, 5567, 5571, 5572, 5573, 5574, 5575.

(BL)

To 5/3 2020

[Forside](#) > [Om DSB](#) > [Toget er fremtiden](#) >

Nye grønne værksteder

DSB skifter over det næste år sin togflåde ud, så togene frem mod 2030 bliver eldrevne. Dermed bidrager DSB væsentligt til en langt mere klimavenlig togtrafik i Danmark, der kan flytte hundredtusindvis af danskere hver dag og afhjælpe de stigende trængselsproblemer.

I den transformation bygger og ombygger DSB også værksteder til at vedligeholde og reparere lokomotiver, togsæt og vogne. Dels fordi det kræver andre værksteder at tage hånd om el-tog end dieseltog, dels for at skabe mere moderne, tidssvarende og grønne værksteder.

Det er et stort puslespil, som DSB investerer mange penge og ressourcer i. For ikke nok med at DSB i en overgangsfase både skal køre el og diesel, så skal der også tages højde for både det store signalprogram og det omfattende arbejde med at elektrificere de centrale jernbanestrækninger i Danmark.



 Projektområde

I København flytter DSB ud af sine historiske lokaler på Otto Busses Vej i Københavns Sydhavn, som siden 1907 sammen med Sonnesgade i Aarhus har været en grundsten i DSB's værkstedslandskab. Værkstedet for lokomotiver og vogne flytter til et spritnyt værksted sydøst for Næstved ved Mogenstrup, og så bygges der et nyt værksted til elektriske togsæt op ad Trafiktårnet tættere på Dybbølsbro, da det vil sikre en væsentlig hurtigere drift af togene, når de skal til og fra Københavns Hovedbanegård.

Området på Otto Busses Vej bliver del af en ny grøn bydel med boliger, arbejdspladser, rekreative områder og kulturaktiviteter, som DSB udvikler sammen med bl.a. FREJA.



I Fredericia ud- og ombygges det eksisterende og gøres til modtageværksted, klar til at modtage de nye el-tog fra 2023.

I Brabrand, tæt på Aarhus, opføres et nyt værksted til de fremtidige elektriske togsæt. I en periode vil der derfor være aktivitet på værkstedet i Brabrand samt på det eksisterende centralværksted i Sonnesgade. Værkstedet i Sonnesgade ligger centralt i Aarhus og har eksisteret siden 1925. Her vedligeholdes den nuværende flåde af IC3 og IC4 togsæt. DSB har behov for at vedligeholde IC3 flåden frem til DSBs Elektrificeringsprogram giver mulighed for at køre med den nye elektriske flåde på alle DSBs strækninger.



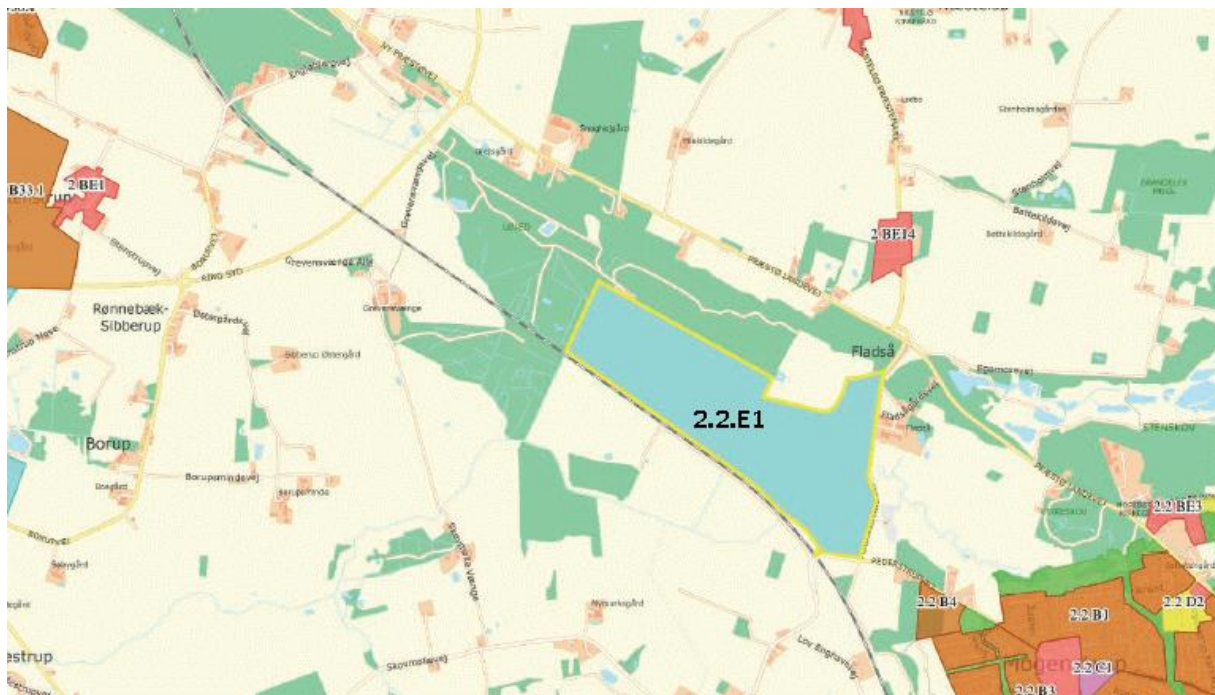
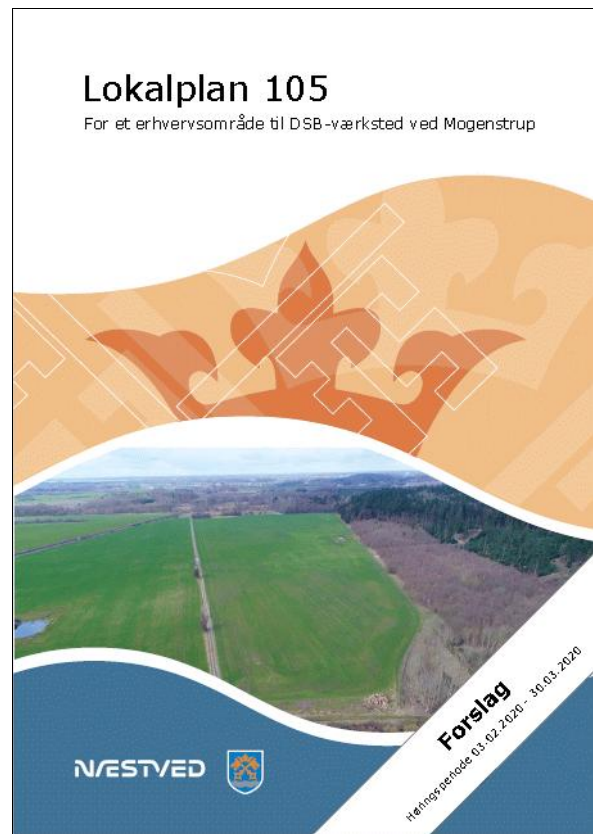
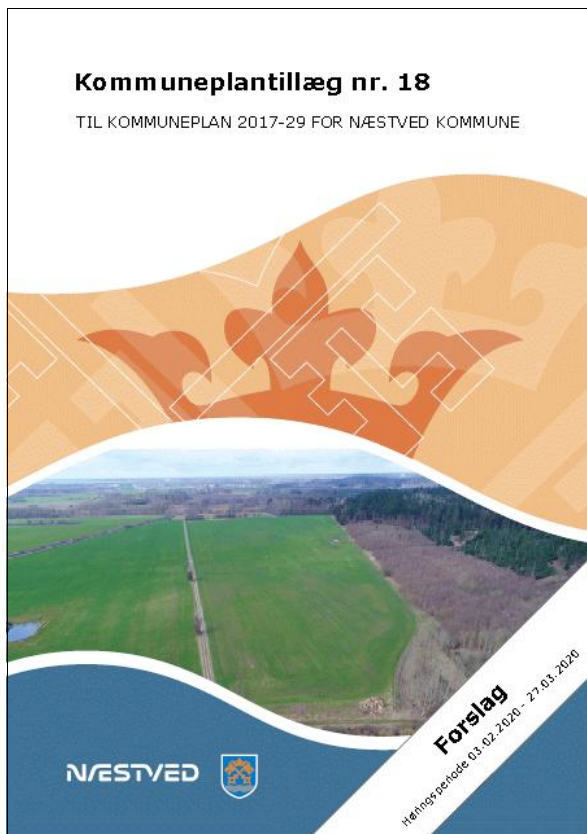

Nyt rammeområde 2.2.E1 (markeret gul linje)

(fra Kommuneplantillæg nr. 18, side 6)

Her ligger lokalplanen

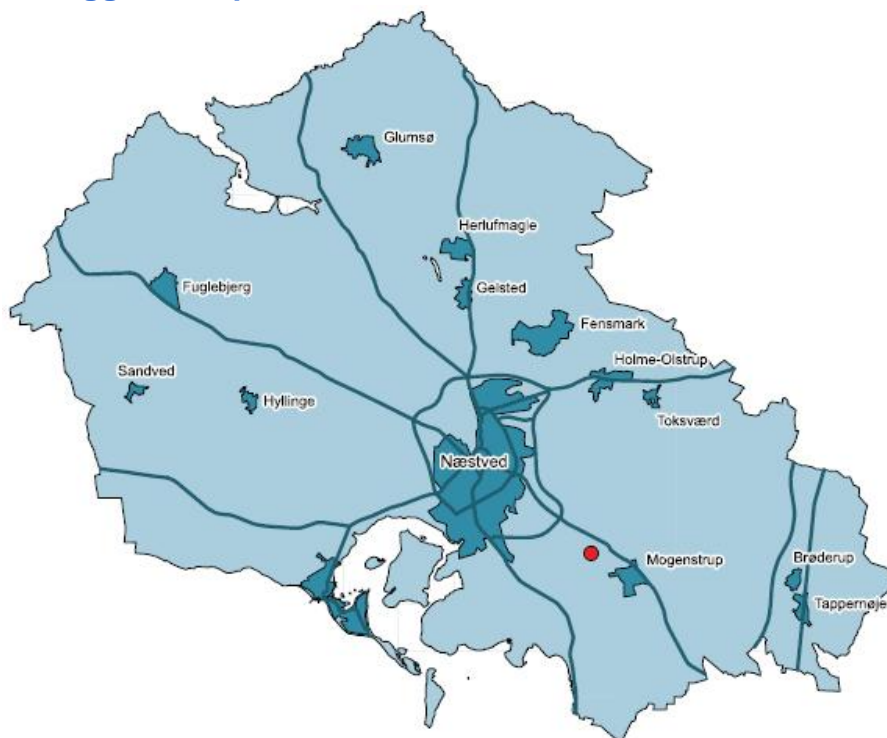

Hvor kan lokalplanforslaget ses?

Lokalplanen kan findes på www.naestved.dk/forslag, eller du kan se den på kommunens biblioteker. Er du nabo eller såkaldt sagspart i lokalplanen, får du den tilsendt med posten.

Borgermøde d. 05.03.2020 kl. 17.00-18.30

Finder sted i Samlingssalen på Fladsåskolen, afdeling Mogenstrup, Mogenstrup Parkvej 10, Mogenstrup. Til borgermødet vil nogle af byrådets politikere være til stede, og kommunens embedsmænd vil forklare nærmere om planen. Der vil derfor være rig mulighed for at stille spørgsmål eller komme med indsigelser til forslaget.

Offentlighedsperiode

03.02.2020-30.03.2020

Lokalplanen sendes i offentlig høring i 8 uger. I dette tidsrum kan du komme med indsigelser som for eksempel ændringsforslag og kommentarer til planen.

Indsigelser

Kan sendes til: ...

Kilde: Lokalplan 105. For et erhvervsområde til DSB-værksted ved Mogenstrup, side 2.

Disponering

Der er i forbindelse med disponeringen af bebyggelse og anlæg lagt vægt på, at der ikke etableres bebyggelse i områdets østlige del, med undtagelse af portnerhus og øvrige adgangsfacili-

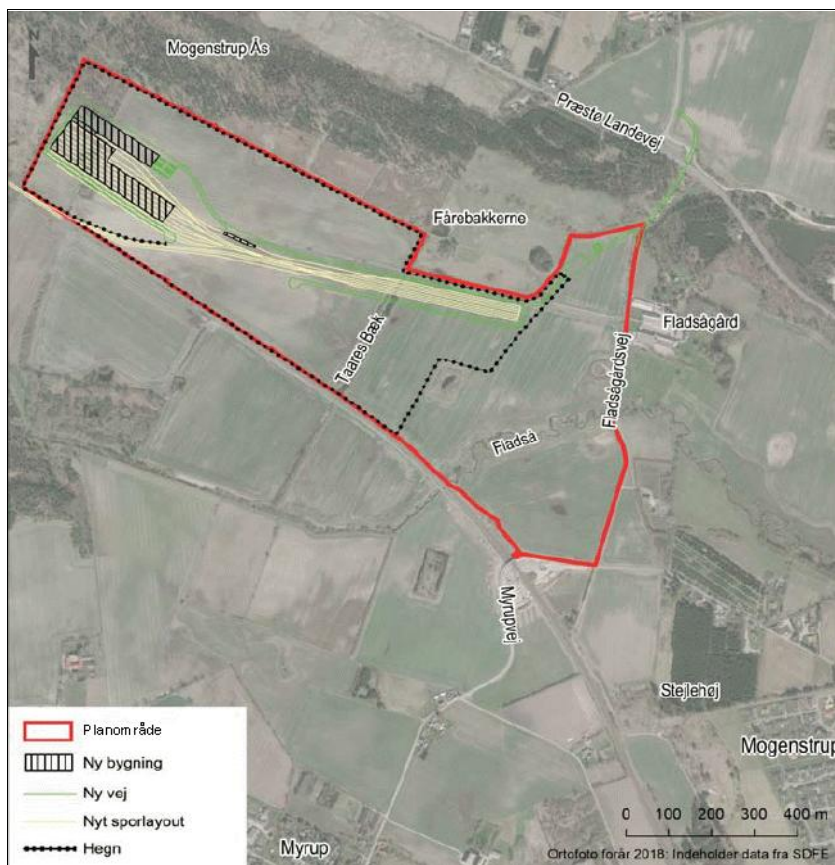

teter ved ind- og udkørsel fra Fladsågårdsvej. Al bebyggelse til værksted, administration og lager etableres i områdets vestlige del og kun jernbanespor, master til kørestrøm og tilknyttede anlæg etableres i områdets østlige del.

Kilde: Lokalplan 105, side 9.

Kilder: https://dokument.plandata.dk/12_9712927_1580470121324.pdf
https://dokument.plandata.dk/20_9712988_1580724807643.pdf

(BL)

UDLAND
DIVERSE

BILAG

Fortegnelse over forkortelser

I tjenestetelegrammer, i anden intern korrespondance, i instruktionsstof, i personaleregistrering, ved udfyldning af blanketter til internt brug (f. eks. regninger og fripas) kan, når det skønnes hensigtsmæssigt, anvendes nedennævnte forkortelser:

Stillingsforkortelser (forkortelse – stilling)

bam	banemester	ksmt	kørestrømsmontør	sek	sekretær
bfm	baneformand	ktas	kontorassistent	sik	sikringsmester
bing	baneingeniør	lacf	lastbilchauffør	simt	sikringsmontør
bm	bådsmand	linsp	landinspektør	sing	sikringsingeniør
bmt	banemontør	lkas	lokomotivassistent	skf	skibsfører
boc	baneområdechef	lkf	lokomotivfører	sning	signalingeniør
brbtj	brobetjent	lki	lokomotivinstruktør	stfs	stationsforstander
brfg	brofoged	lkm	lokomotivmester	stl	stationsleder
				stm	stationsmester
cing	civilingeniør	mat	matros	stmd	styrmand
		mm	maskinmester	svm	svejsemester
doc	driftsområdechef				
dtbtj	depotbetjent	oass	overassistent	tas	trafikassistent
dtfm	depotformand	oing	overingeniør	tbjt	togbetjent
		opt	overportør	teksp	trafikekspedient
elf	elektrofører			tek tg	teknisk tegner
		phm	pakhusmester	tem	telemester
gdr	generaldirektør	presch	pressechef	tgf	togfører
		pt	portør	tgi	toginstruktør
hvk	håndværker			tgr	togrevisor
		rgfm	rangerformand	tinsp	trafikinspektør
ing	ingeniør	rgm	rangermester	tktl	trafikkontrollør
		rmfm	remiseformand		
jba	jernbanearbejder	rucf	rutebilchauffør	vkm	værkmester
jdek	jernbanedektiv			vm	vognmester
jur	jurist			vopsm	vognopsynsmand

Kilde: Danske Statsbaner, Ordresamlingen serie A, Organisations- og personaleforhold, Bilag XVI, **torsdag 1. april 1976**, udtog.

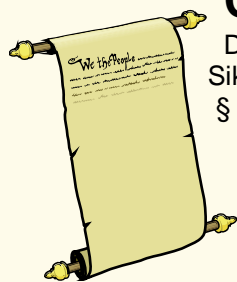

Overkørsler

Det hedder en **overkørsel**, jævnfør:
Sikkerhedsreglement af 1975 (SR)

§ 11 Automatisk sikrede overkørsler, side 97-18 – 108-11.

Kilde: <https://www.bane.dk/Jernbanevirksomhed/Sikkerhed/Trafikale-regler/SR>

Færdselsloven, LBK nr. 1055 af 9. november 2012

§ 5 Færdsel over jernbanespor m.v.

Kilde: <http://www.retsinformation.dk/Forms/R0710.aspx?id=143400#Kap8>

Færdselstavler

Betegnelser for **Advarselstavler** for vejfarende ved jernbaner kan ses på <http://login.koreklar.dk/faerdselstavler.pdf>

Transport-, Bygnings- og Boligministeriet. Bekendtgørelse om vejafmærkning nr. 1632 af **onsdag 20. december 2017**, <http://vejregler.lovportaler.dk/showdoc.aspx?schultzlink=bek20171632>

Kapitel Æ. Letbanesignaler Tavler og signaler som kun henvender sig til føreren af letbanekøretøj.

Klik på pdf-ikonet  øverst til højre, hvis pdf-format ønskes.

Vehicle Keeper Marking Register – VKM
Fahrzeughaltercode Register – VKM

	VKM	UNIQUE	Status
Explanation:	Code shown on vehicles	Combination for uniqueness check	In use/ blocked/ revoked
Erklring:	Code an den Fahrzeugen	Kombination fr Kontrolle der Einmaligkeit	Verwendet/ blockiert/ Storniert

VKM	UNIQUE	Keeper Name/Halter Name/	Country	Status	www.
ARAIL	ARAIL	Aarsleff Rail A/S	DK	in use	aarsleff.com
AT	AT	Arriva Tog A/S	DK	in use	arrivatog.dk
CFLCD	CFLCD	CFL Cargo Danmark ApS	DK	in use	dansk-jernbane.dk
CONTC	CONTC	Contec Rail Aps	DK	in use	contec.dk
CRSA	CRSA	Contec Rail Safety ApS	DK	in use	
DAN	DAN	DSB aarhus Nrbane A/S	DK	in use	
DBCSC	DBCSC	DB Cargo Scandinavia	DK	in use	dbcargo.com/dk
DJM	DJM	Danmarks Jernbanemuseum	DK	in use	jernbanemuseet.dk
DSB	DSB	Danske Statsbaner	DK	in use	dsb.dk
DSBS	DSBS	DSB S-tog a/s	DK	in use	s-tog.dk
ENT	ENT	Banedanmark	DK	in use	bane.dk
LB	LB	Lokalbanen A/S	DK	in use	lokalbanen.dk
LJ	LJ	Lollandsbanen	DK	in use	lollandsbanen.dk
MALUS	MALUS	Malus Aps	DK	in use	malus.dk
METRO	METRO	Metro Service A/S	DK	in use	metroservice.dk
Mjba	MJBA	Midtjyske jernbaner A/S	DK	in use	
MjbaD	MJBAD	Midtjyske Jernbaner Drift A/S	DK	in use	
NJJ	NJJ	Nordjyske Jernbaner	DK	in use	njba.dk
RCDK	RCDK	Railcare Danmark A/S	DK	in use	railcare.se
RDK	RDK	Railion Denmark	DK	Revoked	railion.dk
RSC	RSC	DB Schenker Rail Scandinavia A/S	DK	Revoked	railion.dk
RSEJ	RSEJ	Railservice	DK	in use	railservice.dk
RTOG	RTOG	Regionstog A/S	DK	in use	regionstog.dk
SBF	SBF	A/S Storeblt	DK	in use	storebaelt.dk
SJVT	SJVT	Sydjyllands Veterantog	DK	in use	sjvt.dk
STEAM	STEAM	Rent a Lok Aps	DK	in use	rentalok.dk
VLB	VLB	Vestsjllands Lokalbaner A/S	DK	in use	ohj.dk, vlb.dk
VSVT	VSVT	Vestjllands Veterantog	DK	in use	vsvt.dk
VTV	VTV	Veterantog Vest	DK	in use	veterantog-vest.dk

Kilde: https://www.era.europa.eu/registers/vkm_enList of VKMs, Related documents: [pdf](#)Gldende bestemmelser **SR** **ORS** **ORF** **TK** **LA** <https://www.bane.dk/da/Jernbanevirksomhed>

Togekspeditionssteder

Togekspeditionssted	Fllesbetegnelse for stationer og holdsteder.
Station	Togekspeditionssted med hovedsignaler og centralsikring. En station kan deltage i den sikkerhedsmssige afvikling af toggangen som togflgestation, eller den kan vre lukket eller ubetjent.
Fri bane	Den del af banestrkningen, der ligger uden for stationsgrnsen.
Holdested	Fllesbetegnelse for et togekspeditionssted – sidespor eller trinbret – p den fri bane. Deltager ikke i den sikkerhedsmssige afvikling af toggangen. Et trinbret kan ligge helt eller delvist p en station.

Kilde: Sikkerhedsreglement, Afsnit 10, Definitioner

Stationsgrnsen og rangergrnsen

Grnsen mellem den fri bane og en station benvnes stationsgrnsen. Den er kendetegnet ved det I- eller VI-signal, der dkker stationen.

Kilde: Sikkerhedsreglement § 2, stk. 1.3.

Stednavneforkortelser i Jylland

Hhs Hirtshals **Sgb** Skagen
Hj Hjørring **Fh** Frederikshavn
Lih Lindholm
Ti Thisted **Ør** Løgstør **Ab** Aalborg **Abø** Aalborg Øst
Thb Thyborøn Havn **Gy** Glyngøre **As** Aars
Røn Rønland **Aat** Aalestrup **Hb** Hobro **Mrg** Mariager
Lmv Lemvig **Sk** Skive **Fp** Fårup **Rd** Randers
Str Struer **Vg** Viborg **Lg** Langå **Al** Allingaebro
Vem Vemb **Ho** Holstebro **Kp** Karup **Lb** Laurbjerg **Rå** Ryomgård **Gr** Grenaa
Rj Ringkøbing **Hr** Herning **Sl** Silkeborg **År** Ar Rbg. **Ar** Aarhus H
Dæ Videbæk **Fu** Funder **Sd** Skanderborg **Odd** Odder
Sj Skjern **Bb** Brande **Hs** Horsens
Nbl Nr. Nebel **Gi** Grindsted **Vj** Vejle **Fra** Fredericia Ranger-
Ox **Va** Varde **Fa** Fredericia banegård
Oks- **TI** Taulov **Gfa** Fredericia
bøl- **Es** Esbjerg **Bm** Bramming **Lk** Lunderskov **Kd** Kolding Godsstation
Rb Ribe **Oj** Vojens **Had** Haderslev Vest **Sno** Snoghøj
Æk Skærbæk **Rq** Rødekro **Åa** Aabenraa
Tdr Tønder **Te** Tinglev **Sdb** Sønderborg
Tdgr Landegr. **Pa** Padborg
Anb Niebüll **Fw** Flensburg Weiche **Fib** Flensburg

Stednavneforkortelser omkring Struer

Bn Bedsted Thy **Ny** Nykøbing Mors
Ur Hurup Thy **Gy** Glyngøre
Thb **Yd** Ydby
Thyborøn Havn **Ln** Lyngs
Røn Rønland **Hw** Hvidbjerg
Hbø Harboør **Ul** Uglev
No Oddesund Nord **Sk** Skive **Hø**
Lmv Lemvig **Um** Humlum **Røb** Rønbjerg Højslev
Bnt **Str** **Han** **Vp** Vinderup **Sm**
Bonnet Struer Handbjerg Stoholm
Bmk **Hm** Hjerm **Ra**
Bækmarksbro Ravnstrup
Vem **Bu** Bur **Ho** Holstebro **Vg**
Vemb **Ts** Tvis Viborg
Uf Ulfborg **Uu** Avlum **Kp**
Tm Tim **Id** Vildbjerg Karup
He Hee **lb** Skibbild
Rj Ringkøbing **Dæ** **Gp** Gødstrup **Hr** Herning
Lm Lem Videbæk **Stu** Studsgård **Hrm**
Sj **Bs** **Td** **Kæ** Kibæk Herning
Skjern Borris Trolhede Messecenter

Stednavneforkortelser på Fyn

Sb Strib
Md Middelfart
Od Odense
Ac Assens **Ng** Nyborg
Re Ringe
Få
Faaborg **Svg** Svendborg

En udførlig liste over stednavneforkortelser findes på **Banesiden** under <http://www.john-nissen.dk/banesiden/Forkortelser/fork.php>

Stednavneforkortelser på Sjælland, Lolland-Falster

Tvl Tisvildeleje **Gll** Gilleleje Helsingborg
Hun Hundested **Kgg** Kagerup **Hg** Helsingør **Hbg**
Nks Nykøbing S **Frv** Frederiksværk **Hi** Hillerød
Fs Frederikssund **Fm** Farum
Kb Kalundborg **Hk** Holbæk **Nær** Nærum
Gv Gørlev **Tø** Tølløse **Ro** Roskilde **Kh** København H
Øn Høng **Rg** Ringsted **Kj** Køge **Kjn** Køge Nord
Kø Korsør **Sg** Slagelse **Hrl** Hårlev
Da Dalmose **Rdg** Rødvig
Ss Skælskør **Næ** Næstved **Fxl** Fakse Lp.
Vo Vordingborg
Nsk Nakskov **Mrb** Maribo **Nf** Nykøbing F
Rf Rødby Færge **Ge** Gedser
Pu Puttgarden **Wü** Warnemünde

Stednavneforkortelser omkring København

Hi Hellerup
Sam Svanemøllen
Hgl Helgoland
Kk Østerport
Kn Nørreport
Kh København H
Ro **Hh** **Htå** **Gl** **Hif** **Val** Valby **Blv** Belvedere
Roskilde Hedehusene Høje Taastrup Glostrup Hvidovre Fjern **Gb** København G
Ig Vigerslev **Klv** Kalvebod
Kbh. Lufthavn **Cph**
Kastrup klagøringscenter **Kac**

Stednavneforkortelser omkring Næstved

Tø Tølløse **Ro** Roskilde
Hv Hvalsø **Lj** Lejre **Gt** Gadstrup
Vy Viby Sj **Hd** Havdrup
Bo Borup **Lw** Lille Skensved
Ky Kværkeby **Ølb** Ølby **Kjn**
Rg Ringsted **Kj** Køge Køge Nord
Vst Vrangstrup **Hf** Herfølge
Gz Glumsø **Th** Tureby
Ris Rislev **Hs** Haslev
OI Holme-Olstrup
Næn Næstved Nord
Næ Næstved
Myg Myrup Grusgrav
Lu Lundby
Vo Vordingborg
Mn Masnedø
Oh Orehoved